

# Servisni priručnik za Dell™ Inspiron™ 1764

[Prije početka](#)

[Baterija](#)

[Optički pogon](#)

[Poklopac modula](#)

[Baterija veličine kovanice](#)

[Memorijski modul](#)

[Bežična mini kartica](#)

[Tvrdi disk](#)

[Ploča gumba za uključivanje](#)

[Tipkovnica](#)

[Oslonac za ruku](#)

[Unutarnja kartica s Bluetooth® bežičnom tehnologijom](#)

[Ventilator procesora](#)

[USB/audio ploča](#)

[Ploča optičkog pogona](#)

[Mikrofon](#)

[Priključak za AC adapter](#)

[Zvučnici](#)

[Matična ploča](#)

[Hladniak procesora](#)

[Modul procesora](#)

[USB priključak](#)

[Sklop jezika baterije](#)

[Zaslon](#)

[Modul kamere](#)

[Nadograđivanje BIOS-a](#)

---

## Napomene, oprezi i upozorenja



**NAPOMENA:** NAPOMENA ukazuje na važne informacije koje vam pomažu da koristite svoje računalo na bolji način.



**OPREZ:** OPREZ označava moguće oštećenje hardvera ili gubitak podataka te otkriva kako izbjeći određeni problem.



**UPOZORENJE:** UPOZORENJE naznačuje moguće oštećenje imovine, tjelesne ozljede ili smrt.

---

Informacije u ovom dokumentu podložne su promjeni bez prethodne najave.  
© 2009 Dell Inc. Sva prava pridržana.

Bilo kakvo umnožavanje ovog materijala bez pismenog dopuštenja tvrtke Dell Inc. strogo je zabranjeno.

Zaštitni znakovi korišteni u ovom tekstu: *Dell*, *DELL* logotip i *Inspiron* su zaštitni znakovi tvrtke Dell Inc.; *Bluetooth* je registrirani zaštitni znak tvrtke Bluetooth SIG, Inc. i tvrtka Dell ima licencu za njegovo korištenje; *Microsoft*, *Windows*, *Windows Vista* i logotip *Windows Vista* gumba start su zaštitni znakovi ili registrirani zaštitni znakovi tvrtke Microsoft Corporation u Sjedinjenim Državama i/ili drugim zemljama.

Ostali zaštitni znakovi i zaštićeni nazivi koji se koriste u ovom dokumentu označavaju ili entitete koji su vlasnici tih znakova ili njihove proizvode. Tvrtka Dell Inc. odriče se bilo kakvih vlasničkih interesa za navedene trgovačke znakove i zaštićene nazive, osim vlastitih.

Prosinac 2009. Rev. A00

Regulatorni model: P07E serija  
Regulatorna vrsta: P07E001

[Povratak na stranicu Sadržaj](#)

## Priključak za AC adapter

Servisni priručnik za Dell™ Inspiron™ 1764

- [Vađenje priključka AC adaptera](#)
- [Ponovno postavljanje priključka AC adaptera](#)

**⚠ UPOZORENJE:** Prije rada na unutrašnjosti računala pročitajte sigurnosne upute koje ste dobili s računalom. Dodatne sigurnosne informacije potražite na početnoj stranici za sukladnost sa zakonskim odredbama na [www.dell.com/regulatory\\_compliance](http://www.dell.com/regulatory_compliance).

**⚠ OPREZ:** Samo ovlašteni serviser smije popravljati vaše računalo. Jamstvo ne pokriva štetu nastalu servisiranjem koje nije odobrila tvrtka Dell™.

**⚠ OPREZ:** Kako biste izbjegli elektrostatičko pražnjenje, uzemljite se koristeći ručnu traku za uzemljenje ili povremeno dotaknite neobojenu metalnu površinu na računalu.

**⚠ OPREZ:** Kako biste izbjegli oštećivanje matične ploče, prije rada na unutrašnjosti računala izvadite glavnu bateriju (pogledajte [Vađenje baterije](#)).

### Vađenje priključka AC adaptera

1. Slijedite upute navedene u odjeljku [Prije početka](#).
2. Izvadite bateriju (pogledajte [Vađenje baterije](#)).
3. Izvadite optički pogon (pogledajte [Vađenje optičkog pogona](#)).
4. Izvadite poklopac modula (pogledajte [Vađenje poklopcu modula](#)).
5. Skinite ploču gumba za uključivanje (pogledajte [Skidanje ploče gumba za uključivanje](#)).
6. Skinite tipkovnicu (pogledajte [Skidanje tipkovnice](#)).
7. Skinite oslonac za ruku (pogledajte [Skidanje oslonca za ruku](#)).
8. Kabel priključka AC adaptera iskopčajte iz priključka na matičnoj ploči.
9. Otpustite vijak kojim je priključak AC adaptera pričvršćen za bazu računala.
10. Priključak AC adaptera podignite sa baze računala.

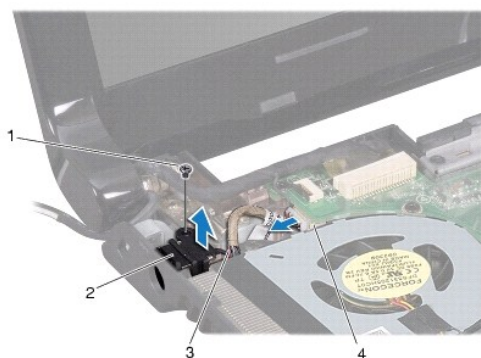

1	vijak	2	priključak za AC adapter
3	kabel priključka AC adaptera	4	priključak na matičnoj ploči

### Ponovno postavljanje priključka AC adaptera

1. Slijedite upute navedene u odjeljku [Prije početka](#).

2. Postavite priključak AC adaptera na bazu računala.
3. Pritegnite vijak kojim je priključak AC adaptera pričvršćen za bazu računala.
4. Kabel priključka AC adaptera ukopčajte na priključak na matičnoj ploči.
5. Ponovno postavite oslonac za ruku (pogledajte [Ponovno postavljanje oslonca za ruku](#)).
6. Ponovno postavite tipkovnicu (pogledajte [Ponovno postavljanje tipkovnice](#)).
7. Ponovo postavite ploču gumba za uključivanje (pogledajte [Ponovno postavljanje ploče gumba za uključivanje](#)).
8. Ponovo postavite poklopac modula (pogledajte [Ponovno postavljanje poklopca modula](#)).
9. Ponovo postavite optički pogon (pogledajte [Ponovno postavljanje optičkog pogona](#)).
10. Ponovo postavite bateriju (pogledajte [Ponovno postavljanje baterije](#)).

**△ OPREZ:** Prije nego što uključite računalo, ponovno postavite sve vijke i provjerite nije li koji vijak ostao u unutrašnjosti računala. Ako to ne napravite, možete oštetiti računalo.

---

[Povratak na stranicu Sadržaj](#)

[Povratak na stranicu Sadržaj](#)

## Baterija

Servisni priručnik za Dell™ Inspiron™ 1764

- [Vađenje baterije](#)
- [Ponovno postavljanje baterije](#)

- ⚠ UPOZORENJE:** Prije rada na unutrašnjosti računala pročitajte sigurnosne upute koje ste dobili s računalom. Dodatne sigurnosne informacije potražite na početnoj stranici za sukladnost sa zakonskim odredbama na [www.dell.com/regulatory\\_compliance](http://www.dell.com/regulatory_compliance).
- ⚠ OPREZ:** Samo ovlašteni serviser smije popravljati vaše računalo. Jamstvo ne pokriva štetu nastalu servisiranjem koje nije odobrila tvrtka Dell™.
- ⚠ OPREZ:** Kako biste izbjegli elektrostatičko pražnjenje, uzemljite se koristeći ručnu traku za uzemljenje ili povremeno dotaknite neobojenu metalnu površinu na računalu.
- ⚠ OPREZ:** Kako se računalo ne bi oštetilo, koristite isključivo bateriju namijenjenu za to Dell računalo. Ne koristite baterije koje su namijenjene za druga Dell računala.

### Vađenje baterije

1. Slijedite upute navedene u odjeljku [Prije početka](#).
2. Računalo okrenite naopako i položite ga na čistu i ravnu površinu.
3. Pomaknite jezičak za oslobađanje baterije u otvoreni položaj.
4. Izvadite bateriju iz odjeljka za bateriju.

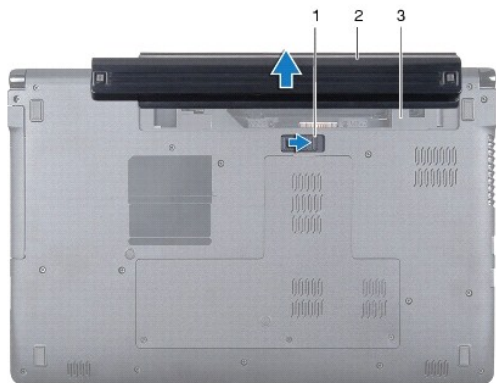

1	jezičak za oslobađanje baterije	2	baterija
3	utor za bateriju		

### Ponovno postavljanje baterije

1. Bateriju postavite u utor za bateriju i zatim gurnite bateriju kako bi sjela na mjesto.

[Povratak na stranicu Sadržaj](#)

[Povratak na stranicu Sadržaj](#)

## Prije početka

Servisni priručnik za Dell™ Inspiron™ 1764

- [Preporučeni alati](#)
- [Isključivanje računala](#)
- [Prije radova na unutarnjim dijelovima vašeg računala](#)

U ovom poglavlju su opisani postupci za vađenje komponenti iz računala i njihovu ugradnju u računalo. Ako nije drugačije navedeno, za svaki se postupak podrazumijeva:

- 1 Izvršili ste korake iz [Isključivanje računala](#) i [Prije radova na unutarnjim dijelovima vašeg računala](#).
- 1 Pročitali ste sigurnosne upute koje ste dobili s računalom.
- 1 Komponentu možete zamijeniti ili - ako je kupljena zasebno - ugraditi tako da postupak vađenja izvršite obrnutim redoslijedom.

---

## Preporučeni alati

Za izvođenje postupaka iz ovog dokumenta možda će vam trebati sljedeći alat:

- 1 mali križni odvijač
- 1 mali ravni odvijač
- 1 plastično šilo
- 1 Program za ažuriranje BIOS-a dostupan je na [support.dell.com](http://support.dell.com)

---

## Isključivanje računala

 **OPREZ:** Kako biste izbjegli gubitak podataka, prije isključivanja računala spremite i zatvorite sve otvorene datoteke i zatvorite sve otvorene programe.

1. Spremite i zatvorite sve otvorene datoteke i zatvorite sve otvorene programe.
2. Isključite računalo:

U operacijskom sustavu Microsoft® Windows Vista®, pritisnite **Start** , pritisnite strelicu  i zatim pritisnite **Isključi**.

U operacijskom sustavu Microsoft Windows® 7, pritisnite **Start**  i zatim pritisnite **Isključi**.

Računalo će se isključiti nakon što se dovrši postupak odjave operacijskog sustava.

3. Vodite računa da je računalo isključeno. Ako se računalo nije automatski isključilo prilikom isključivanja operacijskog sustava, pritisnite i nekoliko sekundi držite gumb za uključivanje/isključivanje dok se računalo ne isključi.

---

## Prije radova na unutarnjim dijelovima vašeg računala

Zbog zaštite vašeg računala od mogućih oštećenja i zbog vaše osobne zaštite, pridržavajte se sljedećih uputa o sigurnosti.

 **UPOZORENJE:** Prije rada na unutrašnjosti računala pročitajte sigurnosne upute koje ste dobili s računalom. Dodatne sigurnosne informacije potražite na početnoj stranici za sukladnost sa zakonskim odredbama na [www.dell.com/regulatory\\_compliance](http://www.dell.com/regulatory_compliance).

 **OPREZ:** Samo ovlaštenu servisera smije popravljati vaše računalo. Vaše jamstvo ne pokriva oštećenja uzrokovana servisiranjem koje tvrtka Dell nije ovlastila.

 **OPREZ:** Rukujte komponentama i karticama s pažnjom. Ne dotičite komponente ili kontakte na kartici. Karticu pridržavajte za rubove ili za metalni nosač. Komponente poput procesora pridržavajte za rubove, a ne za nožice.

 **OPREZ:** Kada isključujete kabel, povlačite ga za utikač ili za jezičak za povlačenje, a ne za sami kabel. Neki kabeli imaju priključke s jezičcima za blokiranje. Ako isključujete tu vrstu kabela, prije isključivanja pritisnite jezičak za blokiranje. Dok odvajate konektore, držite ih poravnate i izbjegavajte krivljenje bilo koje od nožica konektora. Prije priključivanja kabela provjerite i jesu li oba konektora ispravno okrenuta i poravnata.

 **OPREZ:** Kako se računalo ne bi oštetilo, izvršite sljedeće korake prije nego što započnete s radom na računalu.

1. Provjerite je li radna površina ravna i čista kako se poklopac računala ne bi ogrebao.
2. Isključite računalo (pogledajte [Isključivanje računala](#)) i sve priključene uređaje.

**⚠ OPREZ:** Prilikom isključivanja mrežnog kabela, najprije kabel isključite iz računala, a potom iz mrežnog uređaja.

3. Iz računala isključite sve telefonske i mrežne kabele.
4. Izbacite karticu iz čitača memorijskih kartica 7-u-1 ako on postoji.
5. Isključite svoje računalo i sve priključene uređaje iz svih električnih izvora napajanja.
6. Iz računala isključite sve priključene uređaje.

**⚠ OPREZ:** Kako biste izbjegli oštećivanje matične ploče, prije rada na unutrašnjosti računala izvadite glavnu bateriju (pogledajte [Vađenje baterije](#)).

7. Izvadite bateriju (pogledajte [Vađenje baterije](#)).
8. Otvorite računalo i pritisnite gumb za uključivanje kako biste uzemljili matičnu ploču.

---

[Povratak na stranicu Sadržaj](#)

[Povratak na stranicu Sadržaj](#)

## Nadograđivanje BIOS-a

Servisni priručnik za Dell™ Inspiron™ 1764

1. Uključite računalo.
2. Otvorite [support.dell.com/support/downloads](http://support.dell.com/support/downloads).
3. Pritisnite **Select Model (Odaberi model)**.
4. Pronađite datoteku za ažuriranje BIOS-a računala:

 **NAPOMENA:** Servisna oznaka vašeg računala nalazi se na dnu računala.

Ako imate Servisnu oznaku računala:

- a. Pritisnite **Enter a Service Tag (Unos servisne oznake)**.
- b. Unesite servisnu oznaku svog računala u polje **Enter a Service Tag (Unos servisne oznake)**: pritisnite **Go (Kreni)** i nastavite na [korak 5](#).

Ako nemate Servisnu oznaku računala:

- a. Na popisu **Select Your Product Family (Odaberite kategoriju proizvoda)** odaberite vrstu proizvoda.
- b. Na popisu **Select Your Product Line (Odaberite liniju proizvoda)** odaberite marku proizvoda.
- c. Na popisu **Select Your Product Model (Odaberite model proizvoda)** odaberite broj modela proizvoda.

 **NAPOMENA:** Ako ste odabrali pogrešan model i želite početi ponovo, pritisnite **Start Over (Počni ponovno)** na gornjoj desnoj strani izbornika.

- d. Pritisnite **Confirm (Potvrdi)**.
5. Na zaslonu se prikazuje popis rezultata. Pritisnite **BIOS**.
  6. Za preuzimanje najnovije BIOS datoteke pritisnite **Download Now (Preuzmi sada)**. Prikazuje se prozor **File Download (Preuzmi datoteku)**.
  7. Za spremanje datoteke na radnu površinu pritisnite **Save (Spremi)**. Datoteka se skine na vašu radnu površinu.
  8. Ako se pojavi prozor **Download Complete (Preuzimanje dovršeno)** pritisnite **Close (Zatvori)**. Simbol datoteke pojavit će se na radnoj površini, a ime je isto kao i skinuta datoteka za nadgradnju BIOS-a.
  9. Dva puta pritisnite simbol za datoteku na radnoj površini te slijedite uputstva na ekranu.

---

[Povratak na stranicu Sadržaj](#)

[Povratak na stranicu Sadržaj](#)

## Unutarnja kartica s Bluetooth® bežičnom tehnologijom

Servisni priručnik za Dell™ Inspiron™ 1764

- [Vađenje Bluetooth kartice](#)
- [Ponovno postavljanje Bluetooth kartice](#)

**⚠ UPOZORENJE:** Prije rada na unutrašnjosti računala pročitajte sigurnosne upute koje ste dobili s računalom. Dodatne sigurnosne informacije potražite na početnoj stranici za sukladnost sa zakonskim odredbama na [www.dell.com/regulatory\\_compliance](http://www.dell.com/regulatory_compliance).

**⚠ OPREZ:** Samo ovlaštenu servisera smije popravljati vaše računalo. Jamstvo ne pokriva štetu nastalu servisiranjem koje nije odobrila tvrtka Dell™.

**⚠ OPREZ:** Kako biste izbjegli elektrostatičko pražnjenje, uzemljite se koristeći ručnu traku za uzemljenje ili povremeno dotaknite neobojenu metalnu površinu na računalu.

**⚠ OPREZ:** Kako biste izbjegli oštećivanje matične ploče, prije rada na unutrašnjosti računala izvadite glavnu bateriju (pogledajte [Vađenje baterije](#)).

Ako ste naručili karticu s Bluetooth bežičnom tehnologijom s vašim računalom, tada će kartica već biti ugrađena.

### Vađenje Bluetooth kartice

1. Slijedite upute navedene u odjeljku [Prije početka](#).
2. Izvadite bateriju (pogledajte [Vađenje baterije](#)).
3. Izvadite optički pogon (pogledajte [Vađenje optičkog pogona](#)).
4. Izvadite poklopac modula (pogledajte [Vađenje poklopcu modula](#)).
5. Skinite ploču gumba za uključivanje (pogledajte [Skidanje ploče gumba za uključivanje](#)).
6. Skinite tipkovnicu (pogledajte [Skidanje tipkovnice](#)).
7. Skinite oslonac za ruku (pogledajte [Skidanje oslonca za ruku](#)).
8. Skinite vijak kojim je Bluetooth kartica pričvršćena za matičnu ploču.
9. Podignite Bluetooth karticu kako biste je iskopčali iz priključka na matičnoj ploči.

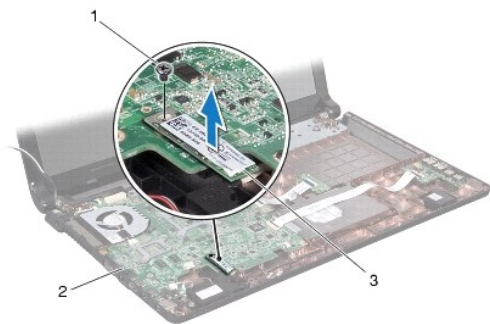

1	vijak	2	matična ploča
3	Bluetooth kartica		

### Ponovno postavljanje Bluetooth kartice

1. Slijedite upute navedene u odjeljku [Prije početka](#).



2. Priključak na Bluetooth kartici poravnajte s priključkom na matičnoj ploči i pritisnite kako biste Bluetooth karticu priključili na matičnu ploču.
3. Postavite vijak koji pričvršćuje Bluetooth karticu na matičnu ploču.
4. Ponovno postavite oslonac za ruku (pogledajte [Ponovno postavljanje oslonca za ruku](#)).
5. Ponovno postavite tipkovnicu (pogledajte [Ponovno postavljanje tipkovnice](#)).
6. Ponovo postavite ploču gumba za uključivanje (pogledajte [Ponovno postavljanje ploče gumba za uključivanje](#)).
7. Ponovo postavite optički pogon (pogledajte [Ponovno postavljanje optičkog pogona](#)).
8. Ponovo postavite poklopac modula (pogledajte [Ponovno postavljanje poklopca modula](#)).
9. Ponovno postavite bateriju (pogledajte [Ponovno postavljanje baterije](#)).

 **OPREZ:** Prije nego što uključite računalo, ponovno postavite sve vijke i provjerite nije li koji vijak ostao u unutrašnjosti računala. Ako to ne napravite, možete oštetiti računalo.

---

[Povratak na stranicu Sadržaj](#)

[Povratak na stranicu Sadržaj](#)

## Modul kamere

Servisni priručnik za Dell™ Inspiron™ 1764

- [Vađenje modula kamere](#)
- [Ponovno postavljanje modula kamere](#)

- ⚠ UPOZORENJE:** Prije rada na unutrašnjosti računala pročitajte sigurnosne upute koje ste dobili s računalom. Dodatne sigurnosne informacije potražite na početnoj stranici za sukladnost sa zakonskim odredbama na [www.dell.com/regulatory\\_compliance](http://www.dell.com/regulatory_compliance).
- ⚠ OPREZ:** Samo ovlašteni serviser smije popravljati vaše računalo. Jamstvo ne pokriva štetu nastalu servisiranjem koje nije odobrila tvrtka Dell™.
- ⚠ OPREZ:** Kako biste izbjegli elektrostatičko pražnjenje, uzemljite se koristeći ručnu traku za uzemljenje ili povremeno dotaknite neobojenu metalnu površinu (kao što je priključak na stražnjoj strani računala).
- ⚠ OPREZ:** Kako biste izbjegli oštećivanje matične ploče, prije rada na unutrašnjosti računala izvadite glavnu bateriju (pogledajte [Vađenje baterije](#)).

### Vađenje modula kamere

1. Slijedite upute navedene u odjeljku [Prije početka](#).
2. Izvadite bateriju (pogledajte [Vađenje baterije](#)).
3. Izvadite sklop zaslona (pogledajte [Vađenje sklopa zaslona](#)).
4. Skinite okvir zaslona (pogledajte [Skidanje okvira zaslona](#)).
5. Skinite ploču zaslona (pogledajte [Skidanje ploče zaslona](#)).
6. Modul kamere skinite s pokrova zaslona.
7. Skinite traku kojom je kabel kamere pričvršćen za modul kamere.
8. Iz modula kamere isključite kabel kamere.

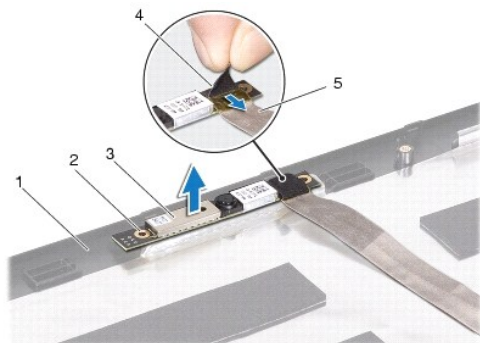

1	pokrov zaslona	2	oznake za poravnanje (2)
3	modul kamere	4	traka
5	kabel kamere		

### Ponovno postavljanje modula kamere

1. Slijedite upute navedene u odjeljku [Prije početka](#).
2. Kabel kamere ukopčajte na priključak na modulu kamere.
3. Ponovo postavite traku kako biste kabel kamere pričvrstili na pokrovu zaslona.

4. Pomoću oznaka za poravnanje postavite modul kamere na pokrov zaslona.
5. Pritisnite modul kamere kako biste ga učvrstili na pokrovu zaslona.
6. Ponovno postavite ploču zaslona (pogledajte [Ponovno postavljanje ploče zaslona](#)).
7. Ponovno postavite okvir zaslona (pogledajte [Ponovno postavljanje okvira zaslona](#)).
8. Ponovno postavite sklop zaslona (pogledajte [Ponovno postavljanje sklopa zaslona](#)).
9. Ponovno postavite bateriju (pogledajte [Ponovno postavljanje baterije](#)).

 **OPREZ:** Prije nego što uključite računalo, ponovno postavite sve vijke i provjerite nije li koji vijak ostao u unutrašnjosti računala. Ako to ne napravite, možete oštetiti računalo.

---

[Povratak na stranicu Sadržaj](#)

[Povratak na stranicu Sadržaj](#)

## Baterija veličine kovanice

Servisni priručnik za Dell™ Inspiron™ 1764

- [Vađenje baterije veličine kovanice](#)
- [Ponovno postavljanje baterije veličine kovanice](#)

**⚠ UPOZORENJE:** Prije rada na unutrašnjosti računala pročitajte sigurnosne upute koje ste dobili s računalom. Dodatne sigurnosne informacije potražite na početnoj stranici za sukladnost sa zakonskim odredbama na [www.dell.com/regulatory\\_compliance](http://www.dell.com/regulatory_compliance).

**⚠ OPREZ:** Samo ovlašteni serviser smije popravljati vaše računalo. Jamstvo ne pokriva štetu nastalu servisiranjem koje nije odobrila tvrtka Dell™.

**⚠ OPREZ:** Kako biste izbjegli elektrostatičko pražnjenje, uzemljite se koristeći ručnu traku za uzemljenje ili povremeno dotaknite neobojenu metalnu površinu na računalu.

**⚠ OPREZ:** Kako biste izbjegli oštećivanje matične ploče, prije rada na unutrašnjosti računala izvadite glavnu bateriju (pogledajte [Vađenje baterije](#)).

### Vađenje baterije veličine kovanice

1. Slijedite upute navedene u odjeljku [Prije početka](#).
2. Izvadite bateriju (pogledajte [Vađenje baterije](#)).
3. Izvadite poklopac modula (pogledajte [Vađenje poklopca modula](#)).
4. Pomoću plastičnog šila izvadite bateriju veličine kovanice iz utora za bateriju na matičnoj ploči.

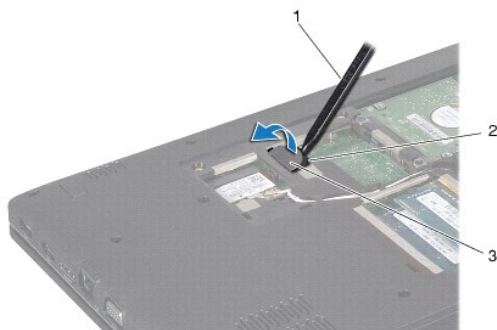

1	plastično šilo	2	utor za bateriju
3	baterija veličine kovanice		

### Ponovno postavljanje baterije veličine kovanice

1. Slijedite upute navedene u odjeljku [Prije početka](#).
2. Pozitivnu stranu okrenite prema gore i bateriju veličine kovanice postavite u utor za bateriju na matičnoj ploči.
3. Ponovo postavite poklopac modula (pogledajte [Ponovno postavljanje poklopca modula](#)).
4. Ponovno postavite bateriju (pogledajte [Ponovno postavljanje baterije](#)).

**⚠ OPREZ:** Prije nego što uključite računalo, ponovno postavite sve vijke i provjerite nije li koji vijak ostao u unutrašnjosti računala. Ako to ne napravite, možete oštetiti računalo.

[Povratak na stranicu Sadržaj](#)

[Povratak na stranicu Sadržaj](#)

## Poklopac modula

Servisni priručnik za Dell™ Inspiron™ 1764

- [Vađenje poklopca modula](#)
- [Ponovno postavljanje poklopca modula](#)

- ⚠ UPOZORENJE:** Prije rada na unutrašnjosti računala pročitajte sigurnosne upute koje ste dobili s računalom. Dodatne sigurnosne informacije potražite na početnoj stranici za sukladnost sa zakonskim odredbama na [www.dell.com/regulatory\\_compliance](http://www.dell.com/regulatory_compliance).
- ⚠ OPREZ:** Samo ovlaštenu servisera smije popravljati vaše računalo. Jamstvo ne pokriva štetu nastalu servisiranjem koje nije odobrila tvrtka Dell™.
- ⚠ OPREZ:** Kako biste izbjegli elektrostatičko pražnjenje, uzemljite se koristeći ručnu traku za uzemljenje ili povremeno dotaknite neobojenu metalnu površinu (poput stražnje ploče) na računalu.
- ⚠ OPREZ:** Kako biste izbjegli oštećivanje matične ploče, prije rada na unutrašnjosti računala izvadite glavnu bateriju (pogledajte [Vađenje baterije](#)).

### Vađenje poklopca modula

1. Slijedite upute navedene u odjeljku [Prije početka](#).
2. Izvadite bateriju (pogledajte [Vađenje baterije](#)).
3. Otpustite tri pričvrtna vijka kojima je poklopac modula pričvršćen za bazu računala.
4. Poklopac modula podignite pod kutom kako biste ga pažljivo odvojili od baze računala.

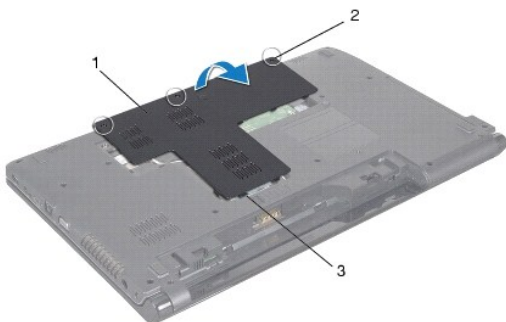

1	poklopac modula	2	pričvrtni vijci (3)
3	jezičci poklopca modula		

### Ponovno postavljanje poklopca modula

1. Slijedite upute navedene u odjeljku [Prije početka](#).
2. Jezičke na poklopcu modula poravnajte s utorima na bazi računala i poklopac modula lagano postavite na mjesto.
3. Pritegnite tri pričvrtna vijka kojima je poklopac modula pričvršćen za bazu računala.
4. Ponovno postavite bateriju (pogledajte [Ponovno postavljanje baterije](#)).

[Povratak na stranicu Sadržaj](#)

[Povratak na stranicu Sadržaj](#)

## Modul procesora

Servisni priručnik za Dell™ Inspiron™ 1764

- [Vađenje modula procesora](#)
- [Ponovno postavljanje modula procesora](#)

- ⚠ UPOZORENJE:** Prije rada na unutrašnjosti računala pročitajte sigurnosne upute koje ste dobili s računalom. Dodatne sigurnosne informacije potražite na početnoj stranici za sukladnost sa zakonskim odredbama na [www.dell.com/regulatory\\_compliance](http://www.dell.com/regulatory_compliance).
- ⚠ OPREZ:** Samo ovlašteni serviser smije popravljati vaše računalo. Jamstvo ne pokriva štetu nastalu servisiranjem koje nije odobrila tvrtka Dell™.
- ⚠ OPREZ:** Kako biste izbjegli elektrostatičko pražnjenje, uzemljite se koristeći ručnu traku za uzemljenje ili povremeno dotaknite neobjenu metalnu površinu (poput priključka na računalu).
- ⚠ OPREZ:** Kako biste izbjegli isprekidan kontakt između ekscentričnog vijka ZIF utora i procesora prilikom vađenja ili ponovnog postavljanja procesora, kod odvijanja ekscentričnog vijka lagano pritisnite središte procesora.
- ⚠ OPREZ:** Kako se procesor ne bi oštetio, prilikom odvijanja ekscentričnog vijka, držite odvijač okomito u odnosu na procesor.
- ⚠ OPREZ:** Kako biste izbjegli oštećivanje matične ploče, prije rada na unutrašnjosti računala izvadite glavnu bateriju (pogledajte [Vađenje baterije](#)).

### Vađenje modula procesora

1. Slijedite upute navedene u odjeljku [Prije početka](#).
2. Izvadite bateriju (pogledajte [Vađenje baterije](#)).
3. Slijedite upute od [koraka 3](#) do [koraka 20](#) u [Vađenje matične ploče](#).
4. Izvadite sklop hladila procesora (pogledajte [Vađenje sklopa hladila procesora](#)).
5. Za oslobađanje ZIF utora uporabite mali ravni odvijač i okrenite ekscentrični vijak ZIF utora u smjeru obrnutom od kazaljke na satu dok ekscentar ne blokira okretanje vijka.

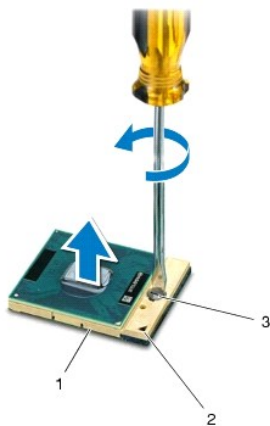

1	ZIF utora	2	kut nožice 1
3	ekscentrični vijak ZIF utora		

- ⚠ OPREZ:** Nemojte dodirivati površine za prijenos topline na sklopu hladila procesora radi postizanja maksimalnog učinka hlađenja procesora. Masnoća vaše kože može umanjiti sposobnost termalnih pločica za prenošenje topline.
- ⚠ OPREZ:** Prilikom zamjene modula procesora, modul ravno podignite prema gore. Pazite da ne savijete nožice modula procesora.
6. Izvucite modul procesora iz ZIF utora.

---

## Ponovno postavljanje modula procesora

 **NAPOMENA:** Ugrađujete li novi procesor, s njim ćete dobiti i novi sklop hladila s pričvršćenom termalnom pločicom ili termalnu pločicu s dokumentacijom koja ilustrira pravilnu ugradnju.

1. Slijedite upute navedene u odjeljku [Prije početka](#).
2. Kut modula procesora s izvodom 1 s kutom ZIF utora s izvodom 1 i zatim postavite modul procesora.

 **NAPOMENA:** Kut nožice 1 procesora ima trokut koji se poravnava s trokutom na kutu nožice 1 na ZIF utoru.

Kada se procesor pravilno postavi, sva četiri kuta su poravnata u istoj visini. Ako je jedan kut viši od ostalih, modul nije pravilno postavljen.

 **OPREZ:** Kako se procesor ne bi oštetio, prilikom odvijanja ekscentričnog vijka odvijač držite okomito u odnosu na procesor.

3. Pritegnite ZIF utor okretanjem ekscentričnog vijka u smjeru kazaljke na satu kako biste procesor pričvrstili na matičnu ploču.
4. Ponovo postavite sklop hladila procesora (pogledajte [Ponovno postavljanje sklopa hladila procesora](#)).
5. Slijedite upute od [koraka 4](#) do [koraka 24](#) u [Ponovno postavljanje matične ploče](#).

 **OPREZ:** Prije nego što uključite računalo, ponovno postavite sve vijke i provjerite nije li koji vijak ostao u unutrašnjosti računala. Ako to ne napravite, možete oštetiti računalo.

---

[Povratak na stranicu Sadržaj](#)

[Povratak na stranicu Sadržaj](#)

## Hladnjak procesora

Servisni priručnik za Dell™ Inspiron™ 1764

- [Vađenje sklopa hladila procesora](#)
- [Ponovno postavljanje sklopa hladila procesora](#)

**⚠ UPOZORENJE:** Prije rada na unutrašnjosti računala pročitajte sigurnosne upute koje ste dobili s računalom. Dodatne sigurnosne informacije potražite na početnoj stranici za sukladnost sa zakonskim odredbama na [www.dell.com/regulatory\\_compliance](http://www.dell.com/regulatory_compliance).

**⚠ UPOZORENJE:** Ako vadite hladnjak procesora iz računala dok je topao, nemojte dodirivati metalno kućište sklopa hladila procesora.

**⚠ OPREZ:** Samo ovlašteni serviser smije popravljati vaše računalo. Jamstvo ne pokriva **štetu nastalu servisiranjem koje nije odobrila tvrtka Dell™**.

**⚠ OPREZ:** Kako biste izbjegli elektrostatičko pražnjenje, uzemljite se koristeći ručnu traku za uzemljenje ili povremeno dotaknite neobojenu metalnu površinu (poput stražnje ploče) na računalu.

**⚠ OPREZ:** Kako biste izbjegli oštećivanje matične ploče, prije rada na unutrašnjosti računala izvadite glavnu bateriju (pogledajte [Vađenje baterije](#)).

### Vađenje sklopa hladila procesora

1. Slijedite upute navedene u odjeljku [Prije početka](#).
2. Izvadite bateriju (pogledajte [Vađenje baterije](#)).
3. Slijedite upute od [koraka 3](#) do [koraka 20](#) u [Vađenje matične ploče](#).

**🔧 NAPOMENA:** Ovisno o modelu računala, sklop hladila procesora imaće četiri ili šest pričvršnih vijaka.

4. Pričvršne vijke kojima je sklop hladila procesora pričvršćen za matičnu ploču otpustite definiranim redoslijedom (naznačen na sklopu hladila procesora).
5. Skinite sklop hladila procesora s matične ploče.

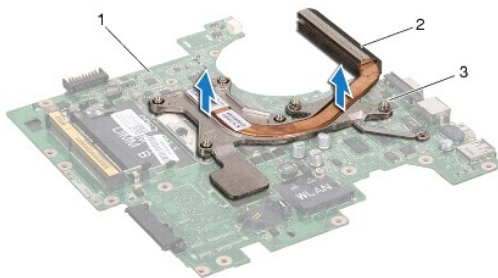

1	matična ploča	2	sklop hladila procesora
3	pričvršni vijci		

### Ponovno postavljanje sklopa hladila procesora

**🔧 NAPOMENA:** Ako ponovno ugrađujete originalni procesor i sklop hladila, možete ponovno upotrijebiti originalnu termalnu pločicu. Ako mijenjate procesor ili sklop hladila, upotrijebite termalnu pločicu isporučenu u kompletu kako biste osigurali prenošenje topline.

**🔧 NAPOMENA:** Ovaj postupak podrazumijeva da ste već izvadili sklop hladnjaka procesora i da ste spremni zamijeniti ga.

1. Slijedite upute navedene u odjeljku [Prije početka](#).
2. Poravnajte pet pričvršnih vijaka na sklopu hladila procesora s otvorima za vijke na matičnoj ploči i zategnite vijke definiranim redoslijedom (naznačen na sklopu hladnjaka procesora).
3. Slijedite upute od [koraka 4](#) do [koraka 24](#) u [Ponovno postavljanje matične ploče](#).



 **OPREZ:** Prije nego što uključite računalo, ponovno postavite sve vijke i provjerite nije li koji vijak ostao u unutrašnjosti računala. Ako to ne napravite, možete oštetiti računalo.

---

[Povratak na stranicu Sadržaj](#)

[Povratak na stranicu Sadržaj](#)

## Zaslon

Servisni priručnik za Dell™ Inspiron™ 1764

- [Sklop zaslona](#)
- [Okvir zaslona](#)
- [Ploča zaslona](#)
- [Nosачi ploče zaslona](#)
- [Šarke zaslona](#)
- [Kabel zaslona](#)

- ⚠ **UPOZORENJE:** Prije rada na unutrašnjosti računala pročitajte sigurnosne upute koje ste dobili s računalom. Dodatne sigurnosne informacije potražite na početnoj stranici za sukladnost sa zakonskim odredbama na [www.dell.com/regulatory\\_compliance](http://www.dell.com/regulatory_compliance).
- ⚠ **OPREZ:** Samo ovlašteni serviser smije popravljati vaše računalo. Jamstvo ne pokriva štetu nastalu servisiranjem koje nije odobrila tvrtka Dell™.
- ⚠ **OPREZ:** Kako biste izbjegli elektrostatičko pražnjenje, uzemljite se koristeći ručnu traku za uzemljenje ili povremeno dotaknite neobojenu metalnu površinu na računalu.
- ⚠ **OPREZ:** Kako biste izbjegli oštećivanje matične ploče, prije rada na unutrašnjosti računala izvadite glavnu bateriju (pogledajte [Vađenje baterije](#)).

## Sklop zaslona

### Vađenje sklopa zaslona

1. Slijedite upute navedene u odjeljku [Prije početka](#).
2. Izvadite bateriju (pogledajte [Vađenje baterije](#)).
3. Izvadite optički pogon (pogledajte [Vađenje optičkog pogona](#)).
4. Izvadite poklopac modula (pogledajte [Vađenje poklopca modula](#)).
5. Iskopčajte kabele antene za mini karticu (pogledajte [korak 4](#) u odjeljku [Vađenje mini kartice](#)).
6. Zabilježite prolazak kabela antene za mini karticu i izvadite ih iz vodilica na dnu računala.
7. Skinite dva vijka s donje strane računala kojima je sklop zaslona pričvršćen za bazu računala.

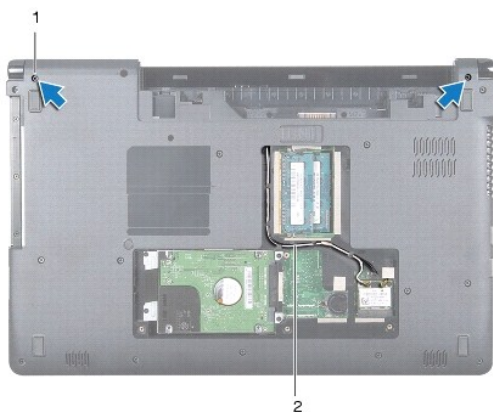

1	vijci (2)	2	prolaz kabela antene za mini karticu
---	-----------	---	--------------------------------------

8. Skinite ploču gumba za uključivanje (pogledajte [Skidanje ploče gumba za uključivanje](#)).
9. Skinite tipkovnicu (pogledajte [Skidanje tipkovnice](#)).

10. Kabele antene za mini karticu povucite kroz otvor na bazi računala.
11. Zabilježite prolazak kabela antene za mini karticu i izvadite ih iz vodilica na osloncu za ruku.
12. Kabel zaslona iskopčajte iz priključka na matičnoj ploči i izvadite vijak za uzemljenje kabela zaslona.

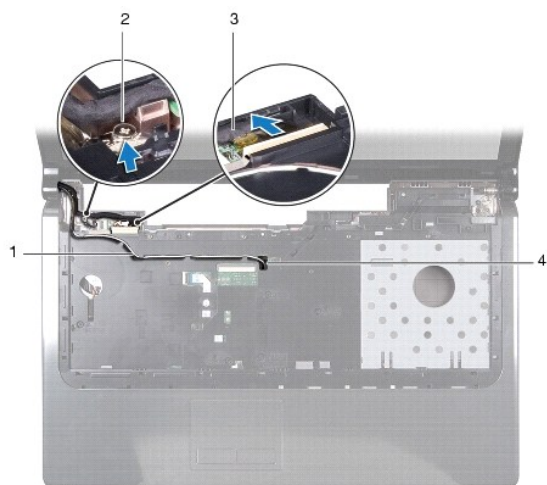

1	prolaz kabela antene za mini karticu	2	vijak za uzemljenje kabela zaslona
3	kabel zaslona	4	utor na bazi računala

13. Sklop zaslona držite na mjestu i otpustite tri vijka kojima je sklop zaslona pričvršćen za bazu računala.
14. Sklop zaslona podignite s postolja za poravnanje na bazi računala.



1	sklop zaslona	2	vijci (3)
3	šarke zaslona		

## Ponovno postavljanje sklopa zaslona

1. Slijedite upute navedene u odjeljku [Prije početka](#).
2. Pomoću postolja za poravnanje sklop zaslona postavite na bazu računala.

3. Ponovno pritegnite četiri vijka kojima je sklop zaslona pričvršćen na bazu računala.
4. Kabel zaslona ukopčajte na priključak na matičnoj ploči i ponovo postavite vijak za uzemljenje kabela zaslona.
5. Kabele antene za mini karticu provucite kroz vodilice na osloncu za ruku.
6. Kabele antene za mini karticu provucite kroz otvor na bazi računala.
7. Okrenite računalo naopako i ponovo pritegnite dva vijka kojima je sklop zaslona pričvršćen za bazu računala.
8. Provucite i priključite kabele antene za mini karticu (pogledajte [korak 5](#) u odjeljku [Ponovno postavljanje mini kartice](#)).
9. Ponovno postavite tipkovnicu (pogledajte [Ponovno postavljanje tipkovnice](#)).
10. Ponovo postavite ploču gumba za uključivanje (pogledajte [Ponovno postavljanje ploče gumba za uključivanje](#)).
11. Ponovo postavite poklopac modula (pogledajte [Ponovno postavljanje poklopca modula](#)).
12. Ponovo postavite optički pogon (pogledajte [Ponovno postavljanje optičkog pogona](#)).
13. Ponovno postavite bateriju (pogledajte [Ponovno postavljanje baterije](#)).

**⚠ OPREZ:** Prije nego što uključite računalo, ponovno postavite sve vijke i provjerite nije li koji vijak ostao u unutrašnjosti računala. Ako to ne napravite, možete oštetiti računalo.

## Okvir zaslona

### Skidanje okvira zaslona

**⚠ OPREZ:** Okvir zaslona je iznimno lomljiv. Prilikom vađenja budite pažljivi kako ne biste oštetili okvir zaslona.

1. Slijedite upute navedene u odjeljku [Prije početka](#).
2. Izvadite sklop zaslona (pogledajte [Vađenje sklopa zaslona](#)).
3. Pažljivo povucite za unutarnje rubove okvira zaslona kako biste ga izvadili iz sklopa zaslona.



1	okvir zaslona	2	sklop zaslona
---	---------------	---	---------------

### Ponovno postavljanje okvira zaslona

1. Slijedite upute navedene u odjeljku [Prije početka](#).
2. Provjerite jesu li kabel zaslona i antenski kabeli mini kartice provedeni kroz utor na lijevoj šarki kako ih ne biste zahvatili prilikom ponovnog postavljanja okvira zaslona.

3. Okvir zaslona prvo postavite preko šarki.
4. Lagano pritisnite okvir zaslona kako bi on sjeo na mjesto.
5. Ponovno postavite sklop zaslona (pogledajte [Ponovno postavljanje sklopa zaslona](#)).
6. Ponovno postavite bateriju (pogledajte [Ponovno postavljanje baterije](#)).

**OPREZ:** Prije nego što uključite računalo, ponovno postavite sve vijke i provjerite nije li koji vijak ostao u unutrašnjosti računala. Ako to ne napravite, možete oštetiti računalo.

## Ploča zaslona

### Skidanje ploče zaslona

1. Slijedite upute navedene u odjeljku [Prije početka](#).
2. Izvadite sklop zaslona (pogledajte [Vađenje sklopa zaslona](#)).
3. Skinite okvir zaslona (pogledajte [Skidanje okvira zaslona](#)).
4. Otpustite šest vijaka kojima je ploča zaslona pričvršćena za pokrov zaslona.
5. Ploču zaslona podignite pod kutom i držite je na mjestu.

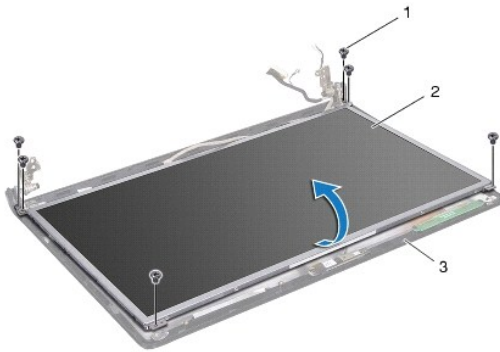

1	vijci (6)	2	ploča zaslona
3	pokrov zaslona		

6. Skinite traku na kabelu zaslona i iskopčajte kabel zaslona iz konektora na ploči zaslona.



1	traka	2	ploča zaslona
3	kabel zaslona		

## Ponovno postavljanje ploče zaslona

1. Slijedite upute navedene u odjeljku [Prije početka](#).
2. Kabel zaslona ukopčajte na priključak na stražnjoj strani ploče zaslona i ponovo postavite traku kako biste učvrstili kabel.
3. Pomoću oznaka za poravnanje ploču zaslona ispravno postavite na pokrov zaslona.
4. Ponovo pritegnite šest vijaka kojima je ploča zaslona pričvršćena za pokrov zaslona.
5. Ponovno postavite okvir zaslona (pogledajte [Ponovno postavljanje okvira zaslona](#)).
6. Ponovno postavite sklop zaslona (pogledajte [Ponovno postavljanje sklopa zaslona](#)).
7. Ponovno postavite bateriju (pogledajte [Ponovno postavljanje baterije](#)).

**⚠ OPREZ:** Prije nego što uključite računalo, ponovno postavite sve vijke i provjerite nije li koji vijak ostao u unutrašnjosti računala. Ako to ne napravite, možete oštetiti računalo.

## Nosači ploče zaslona

### Skidanje nosača ploče zaslona

1. Slijedite upute navedene u odjeljku [Prije početka](#).
2. Izvadite sklop zaslona (pogledajte [Vađenje sklopa zaslona](#)).
3. Skinite okvir zaslona (pogledajte [Skidanje okvira zaslona](#)).
4. Skinite ploču zaslona (pogledajte [Skidanje ploče zaslona](#)).
5. Ponovo pritegnite šest vijaka kojima su nosači ploče zaslona pričvršćeni za ploču zaslona.

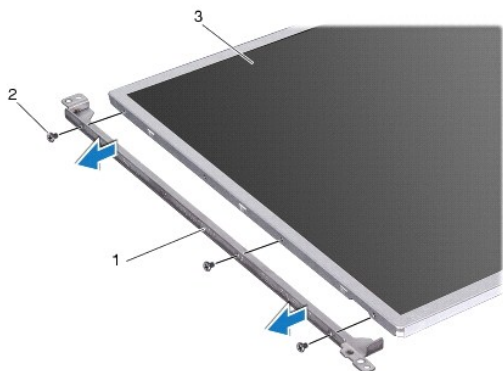

1	nosači ploče zaslona (2)	2	vijci (6)
3	ploča zaslona		

### Ponovno postavljanje nosača ploče zaslona

1. Slijedite upute navedene u odjeljku [Prije početka](#).

2. Ponovo pritegnite šest vijaka kojima su nosači ploče zaslona pričvršćeni za ploču zaslona.
3. Ponovno postavite ploču zaslona (pogledajte [Ponovno postavljanje ploče zaslona](#)).
4. Ponovno postavite okvir zaslona (pogledajte [Ponovno postavljanje okvira zaslona](#)).
5. Ponovno postavite sklop zaslona (pogledajte [Ponovno postavljanje sklopa zaslona](#)).
6. Ponovno postavite bateriju (pogledajte [Ponovno postavljanje baterije](#)).

**OPREZ:** Prije nego što uključite računalo, ponovno postavite sve vijke i provjerite nije li koji vijak ostao u unutrašnjosti računala. Ako to ne napravite, možete oštetiti računalo.

## Šarke zaslona

### Skidanje šarki zaslona

1. Slijedite upute navedene u odjeljku [Prije početka](#).
2. Izvadite sklop zaslona (pogledajte [Vađenje sklopa zaslona](#)).
3. Skinite okvir zaslona (pogledajte [Skidanje okvira zaslona](#)).
4. Skinite ploču zaslona (pogledajte [Skidanje ploče zaslona](#)).
5. Otpustite četiri vijka kojima su šarke zaslona pričvršćene za pokrov zaslona.

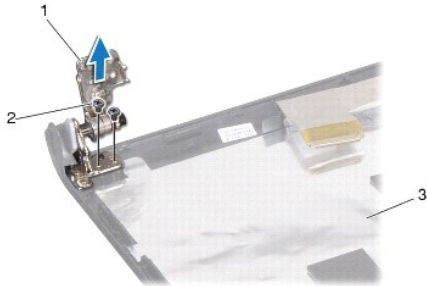

1	šarke zaslona	2	vijci (4)
3	pokrov zaslona		

### Ponovno postavljanje šarki zaslona

1. Slijedite upute navedene u odjeljku [Prije početka](#).
2. Pomoću oznaka za poravnanje šarke zaslona ispravno postavite na pokrov zaslona. Prije ponovnog pritezanja vijka provjerite jesu li antenski kabeli mini kartice i kabel zaslona provedeni ispod lijeve šarke.
3. Ponovo pritegnite četiri vijka kojima su šarke zaslona pričvršćene za pokrov zaslona.
4. Ponovno postavite ploču zaslona (pogledajte [Ponovno postavljanje ploče zaslona](#)).
5. Ponovno postavite okvir zaslona (pogledajte [Ponovno postavljanje okvira zaslona](#)).
6. Ponovno postavite sklop zaslona (pogledajte [Ponovno postavljanje sklopa zaslona](#)).
7. Ponovno postavite bateriju (pogledajte [Ponovno postavljanje baterije](#)).

**⚠ OPREZ:** Prije nego što uključite računalo, ponovno postavite sve vijke i provjerite nije li koji vijak ostao u unutrašnjosti računala. Ako to ne napravite, možete oštetiti računalo.

---

## Kabel zaslona

### Isključivanje kabela zaslona

1. Slijedite upute navedene u odjeljku [Prije početka](#).
2. Izvadite sklop zaslona (pogledajte [Vađenje sklopa zaslona](#)).
3. Skinite okvir zaslona (pogledajte [Skidanje okvira zaslona](#)).
4. Skinite ploču zaslona (pogledajte [Skidanje ploče zaslona](#)).
5. Skinite šarke zaslona (pogledajte [Skidanje šarki zaslona](#)).
6. Zabilježite prolaz kabela zaslona i skinite kabel zaslona s pokrova zaslona.

### Ponovno postavljanje kabela zaslona

1. Slijedite upute navedene u odjeljku [Prije početka](#).
2. Kabel zaslona provucite kroz vodilice na pokrovu zaslona.
3. Ponovno postavite šarke zaslona (pogledajte [Ponovno postavljanje šarki zaslona](#)).
4. Ponovno postavite ploču zaslona (pogledajte [Ponovno postavljanje ploče zaslona](#)).
5. Ponovno postavite okvir zaslona (pogledajte [Ponovno postavljanje okvira zaslona](#)).
6. Ponovno postavite sklop zaslona (pogledajte [Ponovno postavljanje sklopa zaslona](#)).
7. Ponovno postavite bateriju (pogledajte [Ponovno postavljanje baterije](#)).

**⚠ OPREZ:** Prije nego što uključite računalo, ponovno postavite sve vijke i provjerite nije li koji vijak ostao u unutrašnjosti računala. Ako to ne napravite, možete oštetiti računalo.

---

[Povratak na stranicu Sadržaj](#)



[Povratak na stranicu Sadržaj](#)

## Ventilator procesora

Servisni priručnik za Dell™ Inspiron™ 1764

- [Vađenje ventilatora procesora](#)
- [Ponovno postavljanje ventilatora procesora](#)

**⚠ UPOZORENJE:** Prije rada na unutrašnjosti računala pročitajte sigurnosne upute koje ste dobili s računalom. Dodatne sigurnosne informacije potražite na početnoj stranici za sukladnost sa zakonskim odredbama na [www.dell.com/regulatory\\_compliance](http://www.dell.com/regulatory_compliance).

**⚠ OPREZ:** Samo ovlašteni serviser smije popravljati vaše računalo. Jamstvo ne pokriva štetu nastalu servisiranjem koje nije odobrila tvrtka Dell™.

**⚠ OPREZ:** Kako biste izbjegli elektrostatičko pražnjenje, uzemljite se koristeći ručnu traku za uzemljenje ili povremeno dotaknite neobojenu metalnu površinu na računalu.

**⚠ OPREZ:** Kako biste izbjegli oštećivanje matične ploče, prije rada na unutrašnjosti računala izvadite glavnu bateriju (pogledajte [Vađenje baterije](#)).

### Vađenje ventilatora procesora

1. Slijedite upute navedene u odjeljku [Prije početka](#).
2. Izvadite bateriju (pogledajte [Vađenje baterije](#)).
3. Izvadite optički pogon (pogledajte [Vađenje optičkog pogona](#)).
4. Izvadite poklopac modula (pogledajte [Vađenje poklopcu modula](#)).
5. Skinite ploču gumba za uključivanje (pogledajte [Skidanje ploče gumba za uključivanje](#)).
6. Skinite tipkovnicu (pogledajte [Skidanje tipkovnice](#)).
7. Skinite oslonac za ruku (pogledajte [Skidanje oslonca za ruku](#)).
8. Isključite kabel ventilatora procesora iz priključka na matičnoj ploči.
9. Otpustite dva vijka kojima je ventilator procesora pričvršćen za bazu računala.
10. Ventilator procesora podignite s baze računala.

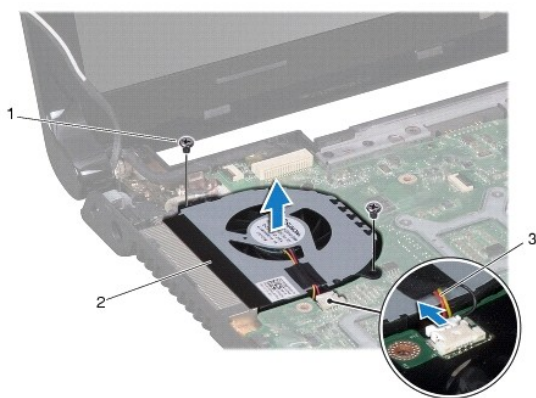

1	vijci (2)	2	ventilator procesora
3	kabel ventilatora procesora		

### Ponovno postavljanje ventilatora procesora

1. Slijedite upute navedene u odjeljku [Prije početka](#).
2. Ventilator procesora postavite na bazu računala.
3. Ponovo pritegnite dva vijka kojima je ventilator procesora pričvršćen za bazu računala.
4. Kabel ventilatora procesora ukopčajte u priključak na matičnoj ploči.
5. Ponovno postavite oslonac za ruku (pogledajte [Ponovno postavljanje oslonca za ruku](#)).
6. Ponovno postavite tipkovnicu (pogledajte [Ponovno postavljanje tipkovnice](#)).
7. Ponovo postavite ploču gumba za uključivanje (pogledajte [Ponovno postavljanje ploče gumba za uključivanje](#)).
8. Ponovo postavite poklopac modula (pogledajte [Ponovno postavljanje poklopca modula](#)).
9. Ponovo postavite optički pogon (pogledajte [Ponovno postavljanje optičkog pogona](#)).
10. Ponovo postavite bateriju (pogledajte [Ponovno postavljanje baterije](#)).

 **OPREZ:** Prije nego što uključite računalo, ponovno postavite sve vijke i provjerite nije li koji vijak ostao u unutrašnjosti računala. Ako to ne napravite, možete oštetiti računalo.

---

[Povratak na stranicu Sadržaj](#)

[Povratak na stranicu Sadržaj](#)

## Tvrđi disk

Servisni priručnik za Dell™ Inspiron™ 1764

- [Vađenje tvrdog diska](#)
- [Ponovno postavljanje tvrdog diska](#)

- ⚠ **UPOZORENJE:** Prije rada na unutrašnjosti računala pročitajte sigurnosne upute koje ste dobili s računalom. Dodatne sigurnosne informacije potražite na početnoj stranici za sukladnost sa zakonskim odredbama na [www.dell.com/regulatory\\_compliance](http://www.dell.com/regulatory_compliance).
- ⚠ **UPOZORENJE:** Nemojte dodirivati metalno kućište tvrdog diska ako ste ga izvadili iz računala dok je još vruć.
- ⚠ **OPREZ:** Samo ovlašteni serviser smije popravljati vaše računalo. Vaše jamstvo ne pokriva oštećenja uzrokovana servisiranjem koje tvrtka Dell nije ovlastila.
- ⚠ **OPREZ:** Kako biste spriječili gubitak podataka, prije vađenja tvrdog diska isključite računalo (pogledajte [Isključivanje računala](#)). Nemojte vaditi tvrdi disk dok je računalo uključeno ili je u stanju mirovanja.
- ⚠ **OPREZ:** Kako biste izbjegli oštećivanje matične ploče, prije rada na unutrašnjosti računala izvadite glavnu bateriju (pogledajte [Vađenje baterije](#)).
- ⚠ **OPREZ:** Tvrđi diskovi su iznimno osjetljivi. Budite pažljivi pri rukovanju s tvrdim diskom.
- 🔍 **NAPOMENA:** Tvrtka Dell ne jamči kompatibilnost niti pruža podršku za tvrde diskove drugih proizvođača, već isključivo onih koje je proizvela tvrtka Dell.
- 🔍 **NAPOMENA:** Ako ugrađujete tvrdi disk drugog proizvođača, na novi tvrdi disk potrebno je instalirati operativni sustav, upravljačke i uslužne programe (pogledajte *Tehnološki priručnik za Dell*).

## Vađenje tvrdog diska

1. Slijedite upute navedene u odjeljku [Prije početka](#).
  2. Izvadite bateriju (pogledajte [Vađenje baterije](#)).
  3. Izvadite poklopac modula (pogledajte [Vađenje poklopcu modula](#)).
  4. Otpustite četiri vijka koji sklop tvrdog diska pričvršćuju za bazu računala.
- ⚠ **OPREZ:** Dok tvrdi disk nije u računalu, čuvajte ga u zaštitnom antistatičkom pakiranju (pogledajte "Zaštita od elektrostatičkog izboja" u sigurnosnim uputama koje ste dobili s računalom).
5. Pomoću jezička na povlačenje sklop tvrdog diska povucite ulijevo i podignite ga kako biste tvrdi disk iskopčali iz priključka na matičnoj ploči.
  6. Sklop tvrdog diska podignite s baze računala.

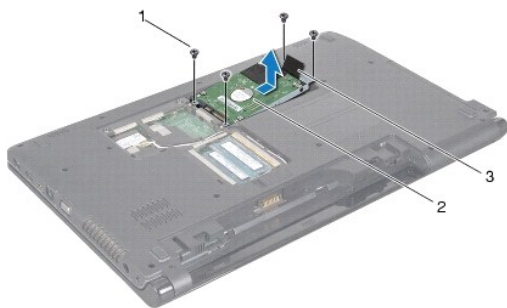

1	vijci (4)	2	sklop tvrdog diska
3	jezičak za povlačenje		

7. Otpustite četiri vijka kojima je nosač tvrdog diska pričvršćen za tvrdi disk.
8. Tvrđi disk podignite s nosača tvrdog diska.

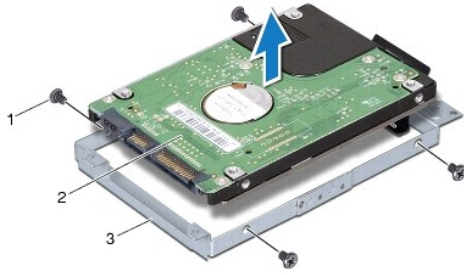

1	vijci (4)	2	tvrdi disk
3	nosač tvrdog diska		

---

## Ponovno postavljanje tvrdog diska

1. Slijedite upute navedene u odjeljku [Prije početka](#).
2. Izvadite novi tvrdi disk iz pakiranja.  
Originalno pakiranje spremite kako biste tvrdi disk mogli zapakirati ili poslati poštom.
3. Tvrdi disk postavite u nosač tvrdog diska.
4. Ponovno pritegnite četiri vijka kojima je nosač tvrdog diska pričvršćen za tvrdi disk.
5. Sklop tvrdog diska postavite na bazu računala.
6. Pomoću jezička na povlačenje sklop tvrdog diska gurnite u priključak na matičnoj ploči.
7. Ponovno postavite četiri vijka kojima je sklop tvrdog diska pričvršćen na bazu računala.
8. Ponovo postavite poklopac modula (pogledajte [Ponovno postavljanje poklopca modula](#)).
9. Ponovno postavite bateriju (pogledajte [Ponovno postavljanje baterije](#)).

**⚠ OPREZ:** Prije nego što uključite računalo, ponovno postavite sve vijke i provjerite nije li koji vijak ostao u unutrašnjosti računala. Ako to ne napravite, možete oštetiti računalo.

10. Po potrebi instalirajte operacijski sustav za računalo. Pogledajte "Vraćanje operativnog sustava" u *Priručniku za postavljanje*.
11. Po potrebi instalirajte upravljačke i uslužne programe za računalo. Više informacija potražite u *Tehnološkom priručniku za Dell*.

---

[Povratak na stranicu Sadržaj](#)

[Povratak na stranicu Sadržaj](#)

## Tipkovnica

Servisni priručnik za Dell™ Inspiron™ 1764

- [Skidanje tipkovnice](#)
- [Ponovno postavljanje tipkovnice](#)

- ⚠ UPOZORENJE:** Prije rada na unutrašnjosti računala pročitajte sigurnosne upute koje ste dobili s računalom. Dodatne sigurnosne informacije potražite na početnoj stranici za sukladnost sa zakonskim odredbama na [www.dell.com/regulatory\\_compliance](http://www.dell.com/regulatory_compliance).
- ⚠ OPREZ:** Samo ovlašteni serviser smije popravljati vaše računalo. Jamstvo ne pokriva štetu nastalu servisiranjem koje nije odobrila tvrtka Dell™.
- ⚠ OPREZ:** Kako biste izbjegli elektrostatičko pražnjenje, uzemljite se koristeći ručnu traku za uzemljenje ili povremeno dotaknite nebojenu metalnu površinu na računalu.
- ⚠ OPREZ:** Kako biste izbjegli oštećivanje matične ploče, prije rada na unutrašnjosti računala izvadite glavnu bateriju (pogledajte [Vađenje baterije](#)).

## Skidanje tipkovnice

1. Slijedite upute navedene u odjeljku [Prije početka](#).
2. Izvadite bateriju (pogledajte [Vađenje baterije](#)).
3. Skinite ploču gumba za uključivanje (pogledajte [Skidanje ploče gumba za uključivanje](#)).
4. Otpustite četiri vijka kojima je tipkovnica pričvršćena za bazu računala.

**⚠ OPREZ:** Tipke na tipkovnici su lomljive, lako ispadaju iz ležišta i teško ih je ponovno namjestiti. Budite pažljivi pri rukovanju i skidanju tipkovnice.

**⚠ OPREZ:** Budite vrlo pažljivi pri rukovanju i skidanju tipkovnice. U suprotnom se ploča zaslona može ogrepsti.

5. Podignite tipkovnicu i pažljivo je otpustite sa jezičaka na osloncu za ruku.
6. Jezičke na tipkovnici izvadite iz utora na osloncu za ruku.
7. Tipkovnicu okrenite i postavite je na oslonac za ruku.

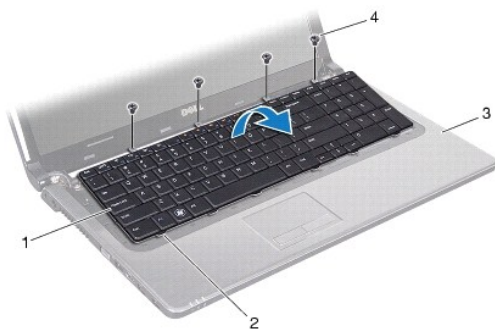

1	tipkovnica	2	jezički na tipkovnici (6)
3	naslon za dlan	4	vijci (4)

8. Podignite jezičak priključka i kabel tipkovnice izvadite iz priključka na matičnoj ploči.

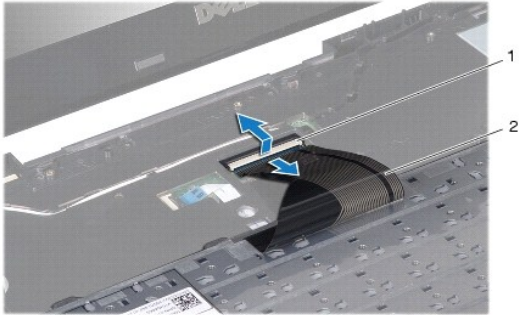

1	jezičak priključka	2	kabel tipkovnice
---	--------------------	---	------------------

9. Podignite tipkovnicu s oslonca za ruku.
- 

## Ponovno postavljanje tipkovnice

1. Slijedite upute navedene u odjeljku [Prije početka](#).
2. Tipkovnicu postavite naopako na oslonac za ruku.
3. Kabel tipkovnice umetnite u priključak na matičnoj ploči i pritisnite jezičak priključka kako biste kabel učvrstili.
4. Jezičke na tipkovnici umetnite u utore na osloncu za ruku i tipkovnicu spustite na mjesto.
5. Lagano pritisnite rubove tipkovnice kako bi se tipkovnica učvrstila pod jezičcima na osloncu za ruku.
6. Ponovo pritegnite četiri vijka kojima je tipkovnica pričvršćena za bazu računala.
7. Ponovo postavite ploču gumba za uključivanje (pogledajte [Ponovno postavljanje ploče gumba za uključivanje](#)).
8. Ponovno postavite bateriju (pogledajte [Ponovno postavljanje baterije](#)).

**⚠ OPREZ:** Prije nego što uključite računalo, ponovno postavite sve vijke i provjerite nije li koji vijak ostao u unutrašnjosti računala. Ako to ne napravite, možete oštetiti računalo.

---

[Povratak na stranicu Sadržaj](#)

[Povratak na stranicu Sadržaj](#)

## Sklop jezička baterije

Servisni priručnik za Dell™ Inspiron™ 1764

- [Skidanje sklopa jezička baterije](#)
- [Ponovno sastavljanje sklopa jezička baterije](#)

- ⚠ UPOZORENJE:** Prije rada na unutrašnjosti računala pročitajte sigurnosne upute koje ste dobili s računalom. Dodatne sigurnosne informacije potražite na početnoj stranici za sukladnost sa zakonskim odredbama na [www.dell.com/regulatory\\_compliance](http://www.dell.com/regulatory_compliance).
- ⚠ OPREZ:** Samo ovlašteni serviser smije vršiti popravke na vašem računalu. Jamstvo ne pokriva štetu nastalu servisiranjem koje nije odobrila tvrtka Dell™.
- ⚠ OPREZ:** Kako biste izbjegli elektrostatičko pražnjenje, uzemljite se koristeći ručnu traku za uzemljenje ili povremeno dotaknite neobojenu metalnu površinu (kao što je priključak na stražnjoj strani računala).
- ⚠ OPREZ:** Kako biste izbjegli oštećivanje matične ploče, prije rada na unutrašnjosti računala izvadite glavnu bateriju (pogledajte [Vađenje baterije](#)).

### Skidanje sklopa jezička baterije

1. Slijedite upute navedene u odjeljku [Prije početka](#).
2. Izvadite bateriju (pogledajte [Vađenje baterije](#)).
3. Slijedite upute od [koraka 3](#) do [koraka 19](#) u [Vađenje matične ploče](#).
4. Skinite vijak kojim je jezičak za otvaranje odjeljka baterije pričvršćen za sklop jezička baterije.
5. Skinite oprugu jezička baterije sa sklopa jezička baterije i baze računala.
6. Skinite sklop jezička baterije s baze računala.

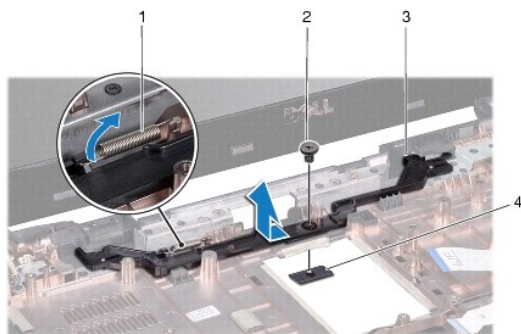

1	opruga jezička baterije	2	vijak
3	sklop jezička baterije	4	jezičak za otvaranje odjeljka baterije

### Ponovno sastavljanje sklopa jezička baterije

1. Slijedite upute navedene u odjeljku [Prije početka](#).
2. Sklop jezička baterije postavite na bazu računala.
3. Oprugu jezička baterije prikvačite za sklop jezička baterije i zatim za bazu računala.
4. Jezičak za otvaranje odjeljka baterije držite na mjestu i ponovo pritegnite vijak kojim je jezičak pričvršćen za sklop jezička baterije.
5. Slijedite upute od [korak 5](#) do [korak 24](#) u [Ponovno postavljanje matične ploče](#).

⚠ **OPREZ:** Prije nego što uključite računalo, ponovno postavite sve vijke i provjerite nije li koji vijak ostao u unutrašnjosti računala. Ako to ne napravite, možete oštetiti računalo.

---

[Povratak na stranicu Sadržaj](#)



[Povratak na stranicu Sadržaj](#)

## Memorijski modul

Servisni priručnik za Dell™ Inspiron™ 1764

- [Vađenje memorijskih modula](#)
- [Ponovno postavljanje memorijskih modula](#)

**UPOZORENJE:** Prije rada na unutrašnjosti računala pročitajte sigurnosne upute koje ste dobili s računalom. Dodatne sigurnosne informacije potražite na početnoj stranici za sukladnost sa zakonskim odredbama na [www.dell.com/regulatory\\_compliance](http://www.dell.com/regulatory_compliance).

**OPREZ:** Samo ovlašteni serviser smije popravljati vaše računalo. Jamstvo ne pokriva štetu nastalu servisiranjem koje nije odobrila tvrtka Dell™.

**OPREZ:** Kako biste izbjegli elektrostatičko pražnjenje, uzemljite se koristeći ručnu traku za uzemljenje ili povremeno dotaknite neobojenu metalnu površinu (kao što je priključak na stražnjoj strani računala).

**OPREZ:** Kako biste izbjegli oštećivanje matične ploče, prije rada na unutrašnjosti računala izvadite glavnu bateriju (pogledajte [Vađenje baterije](#)).

Memoriju svog računala možete povećati ugradnjom memorijskih modula na matičnu ploču. Informacije o memorijskama koje vaše računalo podržava potražite u odjeljku "Osnovne specifikacije" u *Priručniku za postavljanje i Opsežnim specifikacijama* na [support.dell.com/manuals](http://support.dell.com/manuals).

**NAPOMENA:** Jamstvo vašeg računala pokriva memorijske module kupljene od tvrtke Dell.

Vaše računalo ima dva SODIMM priključka koja su dostupna s donje strane računala.

### Vađenje memorijskih modula

1. Slijedite upute navedene u odjeljku [Prije početka](#).
2. Izvadite bateriju (pogledajte [Vađenje baterije](#)).
3. Izvadite poklopac modula (pogledajte [Vađenje poklopcu modula](#)).

**OPREZ:** Kako se priključak memorijskog modula ne bi oštetio, za širenje kopča za učvršćivanje memorijskog modula nemojte koristiti nikakav alat.

4. Pomoću vrhova prstiju pažljivo raširite kopče za učvršćivanje na svakom kraju priključka memorijskog modula sve dok modul ne iskoči.
5. Izvadite memorijski modul iz priključka.

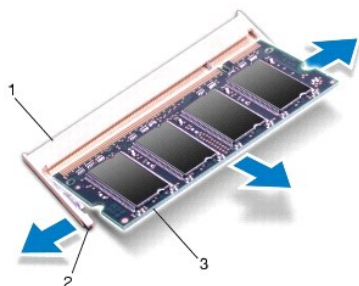

1	priključak memorijskog modula	2	kopče za učvršćivanje (2)
3	memorijski modul		

### Ponovno postavljanje memorijskih modula

**OPREZ:** Ako memorijske module trebate ugraditi na dva priključka, memorijski modul najprije instalirajte na donji priključak, a potom na gornji.

1. Slijedite upute navedene u odjeljku [Prije početka](#).

2. Zarez na memorijskom modulu poravnajte s jezičkom u priključku memorijskog modula.
3. Čvrsto gurnite memorijski modul u utor pod kutom od 45 stupnjeva i pritisnite ga dok ne sjedne na svoje mjesto. Ako ne čujete da je modul sjeo na mjesto, izvadite ga i ponovno umetnite.

 **NAPOMENA:** Ako memorijski modul nije ispravno umetnut, računalo se možda neće pokrenuti.

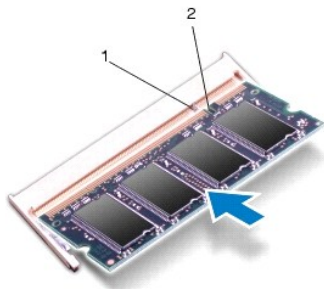

1	jezičak	2	utor
---	---------	---	------

4. Ponovo postavite poklopac modula (pogledajte [Ponovno postavljanje poklopca modula](#)).
5. Ponovno postavite bateriju (pogledajte [Ponovno postavljanje baterije](#)). Adapter za izmjeničnu struju priključite na računalo i na zidnu utičnicu.

 **OPREZ:** Prije nego što uključite računalo, ponovno postavite sve vijke i provjerite nije li koji vijak ostao u unutrašnjosti računala. Ako to ne napravite, možete oštetiti računalo.

6. Uključite računalo.

Računalo će prilikom pokretanja prepoznati memorijske module i automatski ažurirati informacije o konfiguraciji sustava.

Provjerite kapacitet memorije instalirane na računalo:

U sustavu Microsoft Windows Vista® pritisnite **Start**  → **Pomoć i podrška** → **Dell System Information (Sistemske informacije za Dell)**.

U sustavu Microsoft Windows® 7 pritisnite **Start**  → **Upravljačka ploča** → **Sustav i sigurnost** → **Sustav**.

---

[Povratak na stranicu Sadržaj](#)

[Povratak na stranicu Sadržaj](#)

## Mikrofon

Servisni priručnik za Dell™ Inspiron™ 1764

- [Vađenje mikrofona](#)
- [Ponovno postavljanje mikrofona](#)

- ⚠ UPOZORENJE:** Prije rada na unutrašnjosti računala pročitajte sigurnosne upute koje ste dobili s računalom. Dodatne sigurnosne informacije potražite na početnoj stranici za sukladnost sa zakonskim odredbama na [www.dell.com/regulatory\\_compliance](http://www.dell.com/regulatory_compliance).
- ⚠ OPREZ:** Samo ovlašteni serviser smije popravljati vaše računalo. Jamstvo ne pokriva štetu nastalu servisiranjem koje nije odobrila tvrtka Dell™.
- ⚠ OPREZ:** Kako biste izbjegli elektrostatičko pražnjenje, uzemljite se koristeći ručnu traku za uzemljenje ili povremeno dotaknite neobojenu metalnu površinu na računalu.
- ⚠ OPREZ:** Kako biste izbjegli oštećivanje matične ploče, prije rada na unutrašnjosti računala izvadite glavnu bateriju (pogledajte [Vađenje baterije](#)).

### Vađenje mikrofona

1. Slijedite upute navedene u odjeljku [Prije početka](#).
2. Izvadite bateriju (pogledajte [Vađenje baterije](#)).
3. Izvadite optički pogon (pogledajte [Vađenje optičkog pogona](#)).
4. Izvadite poklopac modula (pogledajte [Vađenje poklopcu modula](#)).
5. Skinite ploču gumba za uključivanje (pogledajte [Skidanje ploče gumba za uključivanje](#)).
6. Skinite tipkovnicu (pogledajte [Skidanje tipkovnice](#)).
7. Skinite oslonac za ruku (pogledajte [Skidanje oslonca za ruku](#)).
8. Kabel mikrofona iskopčajte iz priključka na matičnoj ploči.
9. Mikrofon lagano povucite i podignite iz utora na bazi računala.

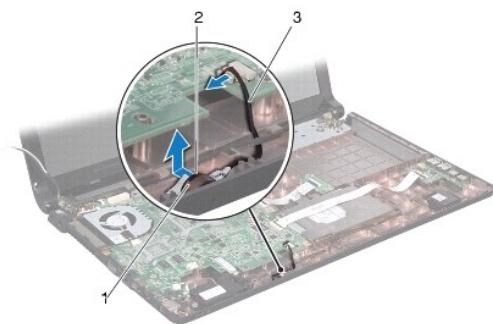

1	utor na bazi računala	2	mikrofon
3	kabel mikrofona		

### Ponovno postavljanje mikrofona

1. Slijedite upute navedene u odjeljku [Prije početka](#).
2. Mikrofon umetnite u utor na bazi računala.
3. Kabel mikrofona ukopčajte u priključak na matičnoj ploči.

4. Ponovno postavite oslonac za ruku (pogledajte [Ponovno postavljanje oslonca za ruku](#)).
5. Ponovno postavite tipkovnicu (pogledajte [Ponovno postavljanje tipkovnice](#)).
6. Ponovo postavite ploču gumba za uključivanje (pogledajte [Ponovno postavljanje ploče gumba za uključivanje](#)).
7. Ponovo postavite poklopac modula (pogledajte [Ponovno postavljanje poklopca modula](#)).
8. Ponovo postavite optički pogon (pogledajte [Ponovno postavljanje optičkog pogona](#)).
9. Ponovo postavite bateriju (pogledajte [Ponovno postavljanje baterije](#)).

 **OPREZ:** Prije nego što uključite računalo, ponovno postavite sve vijke i provjerite nije li koji vijak ostao u unutrašnjosti računala. Ako to ne napravite, možete oštetiti računalo.

---

[Povratak na stranicu Sadržaj](#)

[Povratak na stranicu Sadržaj](#)

## Bežična mini kartica

Servisni priručnik za Dell™ Inspiron™ 1764

• [Vađenje mini kartice](#)

• [Ponovno postavljanje mini kartice](#)

**⚠ UPOZORENJE:** Prije rada na unutrašnjosti računala pročitajte sigurnosne upute koje ste dobili s računalom. Dodatne sigurnosne informacije potražite na početnoj stranici za sukladnost sa zakonskim odredbama na [www.dell.com/regulatory\\_compliance](http://www.dell.com/regulatory_compliance).

**⚠ OPREZ:** Samo ovlaštteni serviser smije popravljati vaše računalo. Jamstvo ne pokriva štetu nastalu servisiranjem koje nije odobrila tvrtka Dell™.

**⚠ OPREZ:** Kako biste izbjegli elektrostatičko pražnjenje, uzemljite se koristeći ručnu traku za uzemljenje ili povremeno dotaknite neobojenu metalnu površinu na računalu.

**⚠ OPREZ:** Kako biste izbjegli oštećivanje matične ploče, prije rada na unutrašnjosti računala izvadite glavnu bateriju (pogledajte [Vađenje baterije](#)).

**⚠ OPREZ:** Dok mini kartica nije u računalu, čuvajte je u zaštitnom antistatičkom pakiranju (pogledajte "Zaštita od elektrostatičkog izboja" u sigurnosnim uputama koje ste dobili s računalom).

**📌 NAPOMENA:** Tvrtka Dell ne jamči kompatibilnost niti pruža podršku za mini kartice drugih proizvođača, a ne od tvrtke Dell.

**📌 NAPOMENA:** Ovisno o konfiguraciji računala, u trenutku prodaje u toru za mini karticu može se nalaziti mini kartica.

Ako ste s računalom naručili mini karticu za bežičnu mrežu, kartica će već biti ugrađena.

Vaše računalo podržava jedan tor od pola visine mini kartice za mini karticu bežične lokalne mreže (WLAN).

---

## Vađenje mini kartice

1. Slijedite upute navedene u odjeljku [Prije početka](#).
2. Izvadite bateriju (pogledajte [Vađenje baterije](#)).
3. Izvadite poklopac modula (pogledajte [Vađenje poklopcu modula](#)).
4. Iskopčajte antenske kabele iz mini kartice.
5. Otpustite vijak koji mini karticu pričvršćuje za matičnu ploču.
6. Mini karticu podignite iz konektora na matičnoj ploči.

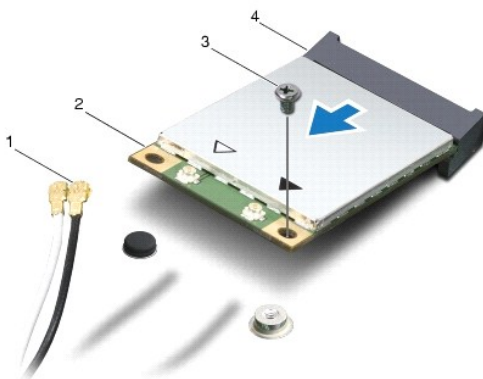

1	antenski kabele (2)	2	mini kartica
3	vijak	4	priključak na matičnoj ploči

## Ponovno postavljanje mini kartice

1. Slijedite upute navedene u odjeljku [Prije početka](#).

2. Izvadite novu mini karticu iz pakiranja.

 **OPREZ:** Odmjerenim i ravnomjernim pritiskom umetnite karticu na njeno mjesto. Prevelikom silom možete oštetiti priključak.

 **OPREZ:** Priključci su učvršćeni kako bi se osiguralo ispravno umetanje. Ako osjetite otpor, provjerite priključke na kartici i matičnoj ploči te ponovno poravnajte karticu.

 **OPREZ:** Kako se mini-kartica ne bi oštetila, nikad ne stavljajte kabele ispod nje.

3. Oznaku na mini kartici okrenite prema gore i pod kutom od 45 stupnjeva je umetnite u odgovarajući priključak na matičnoj ploči.

4. Drugi kraj mini kartice pritisnite u utor na matičnoj ploči i ponovo pritegnite vijak koji mini karticu pričvršćuje za matičnu ploču.

5. Bijeli antenski kabel ukopčajte na glavni priključak mini kartice koji je označen bijelim trokutom. Crni antenski kabel ukopčajte na pomoćni priključak mini kartice koji je označen crnim trokutom.

6. Ponovo postavite poklopac modula (pogledajte [Ponovno postavljanje poklopca modula](#)).

7. Ponovno postavite bateriju (pogledajte [Ponovno postavljanje baterije](#)).

 **OPREZ:** Prije nego što uključite računalo, ponovno postavite sve vijke i provjerite nije li koji vijak ostao u unutrašnjosti računala. Ako to ne napravite, možete oštetiti računalo.

8. Po potrebi instalirajte upravljačke i uslužne programe za računalo. Više informacija potražite u *Tehnološkom priručniku za Dell*.

 **NAPOMENA:** Ako ugrađujete komunikacijsku karticu koju nije proizvela Dell, morate instalirati odgovarajuće upravljačke i uslužne programe. Više informacija o generičkom upravljačkom programu potražite u *Tehnološkom priručniku za Dell*.

---

[Povratak na stranicu Sadržaj](#)

[Povratak na stranicu Sadržaj](#)

## Ploča optičkog pogona

Servisni priručnik za Dell™ Inspiron™ 1764

- [Vađenje ploče optičkog pogona](#)
- [Zamjena ploče optičkog pogona](#)

- ⚠ UPOZORENJE:** Prije rada na unutrašnjosti računala pročitajte sigurnosne upute koje ste dobili s računalom. Dodatne sigurnosne informacije potražite na početnoj stranici za sukladnost sa zakonskim odredbama na [www.dell.com/regulatory\\_compliance](http://www.dell.com/regulatory_compliance).
- ⚠ OPREZ:** Samo ovlaštteni serviser smije popravljati vaše računalo. Jamstvo ne pokriva štetu nastalu servisiranjem koje nije odobrila tvrtka Dell™.
- ⚠ OPREZ:** Kako biste izbjegli elektrostatičko pražnjenje, uzemljite se koristeći ručnu traku za uzemljenje ili povremeno dotaknite nebojenu metalnu površinu na računalu.
- ⚠ OPREZ:** Kako biste izbjegli oštećivanje matične ploče, prije rada na unutrašnjosti računala izvadite glavnu bateriju (pogledajte [Vađenje baterije](#)).

### Vađenje ploče optičkog pogona

1. Slijedite postupke pod [Prije početka](#).
2. Izvadite bateriju (pogledajte [Vađenje baterije](#)).
3. Izvadite optički pogon (pogledajte [Vađenje optičkog pogona](#)).
4. Izvadite poklopac modula (pogledajte [Vađenje poklopcu modula](#)).
5. Skinite ploču gumba za uključivanje (pogledajte [Skidanje ploče gumba za uključivanje](#)).
6. Skinite tipkovnicu (pogledajte [Skidanje tipkovnice](#)).
7. Skinite oslonac za ruku (pogledajte [Skidanje oslonca za ruku](#)).
8. Podignite jezičak priključka i kabel ploče optičkog pogona izvucite iz priključka na ploči optičkog pogona.
9. Otpustite dva vijka kojima je ploča optičkog pogona pričvršćena za bazu računala.
10. Ploču optičkog pogona podignite s baze računala.

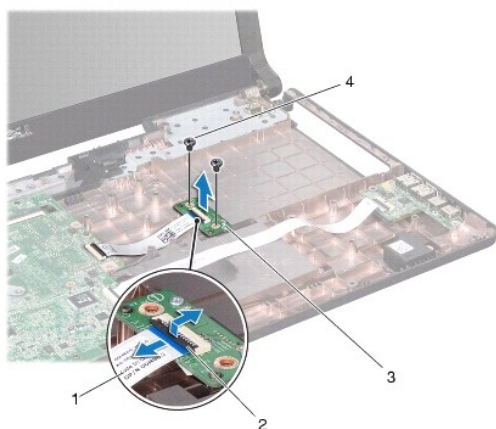

1	kabel ploče optičkog pogona	2	jezičak priključka
3	ploča optičkog pogona	4	vijci (2)

### Zamjena ploče optičkog pogona

1. Slijedite upute navedene u odjeljku [Prije početka](#).
2. Pomoću oznaka na bazi računala ispravno postavite ploču optičkog pogona.
3. Ponovo pritegnite dva vijka kojima je ploča optičkog pogona pričvršćena za bazu računala.
4. Kabel ploče optičkog pogona umetnite u priključak na matičnoj ploči i pritisnite jezičak priključka kako biste kabel učvrstili.
5. Ponovno postavite oslonac za ruku (pogledajte [Ponovno postavljanje oslonca za ruku](#)).
6. Ponovno postavite tipkovnicu (pogledajte [Ponovno postavljanje tipkovnice](#)).
7. Ponovo postavite ploču gumba za uključivanje (pogledajte [Ponovno postavljanje ploče gumba za uključivanje](#)).
8. Ponovo postavite poklopac modula (pogledajte [Ponovno postavljanje poklopca modula](#)).
9. Ponovo postavite optički pogon (pogledajte [Ponovno postavljanje optičkog pogona](#)).
10. Ponovno postavite bateriju (pogledajte [Ponovno postavljanje baterije](#)).

 **OPREZ:** Prije nego što uključite računalo, ponovno postavite sve vijke i provjerite nije li koji vijak ostao u unutrašnjosti računala. Ako to ne napravite, možete oštetiti računalo.

---

[Povratak na stranicu Sadržaj](#)



[Povratak na stranicu Sadržaj](#)

## Optički pogon

Servisni priručnik za Dell™ Inspiron™ 1764

- [Vađenje optičkog pogona](#)
- [Ponovno postavljanje optičkog pogona](#)

- ⚠ UPOZORENJE:** Prije rada na unutrašnjosti računala pročitajte sigurnosne upute koje ste dobili s računalom. Dodatne sigurnosne informacije potražite na početnoj stranici za sukladnost sa zakonskim odredbama na [www.dell.com/regulatory\\_compliance](http://www.dell.com/regulatory_compliance).
- ⚠ OPREZ:** Samo ovlašteni serviser smije popravljati vaše računalo. Jamstvo ne pokriva štetu nastalu servisiranjem koje nije odobrila tvrtka Dell™.
- ⚠ OPREZ:** Kako biste izbjegli elektrostatičko pražnjenje, uzemljite se koristeći ručnu traku za uzemljenje ili povremeno dotaknite neobojenu metalnu površinu (poput stražnje ploče) na računalu.
- ⚠ OPREZ:** Kako biste izbjegli oštećivanje matične ploče, prije rada na unutrašnjosti računala izvadite glavnu bateriju (pogledajte [Vađenje baterije](#)).

### Vađenje optičkog pogona

1. Slijedite upute navedene u odjeljku [Prije početka](#).
2. Izvadite bateriju (pogledajte [Vađenje baterije](#)).
3. Otpustite vijak kojim je optički pogon pričvršćen za bazu računala.
4. Izvucite optički pogon iz njegovog ležišta.

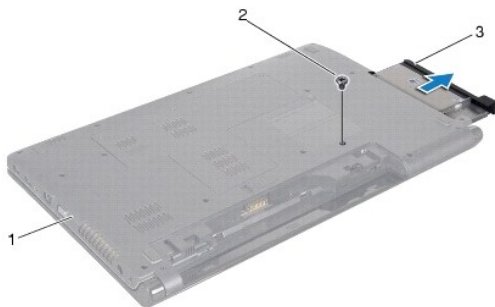

1	tijelo računala	2	vijak
3	optički disk		

### Ponovno postavljanje optičkog pogona

1. Slijedite upute navedene u odjeljku [Prije početka](#).
2. Umetnite optički pogon u njegovo ležište.
3. Ponovno pritegnite vijak kojim je optički pogon pričvršćen za bazu računala.
4. Ponovno postavite bateriju (pogledajte [Ponovno postavljanje baterije](#)).

- ⚠ OPREZ:** Prije nego što uključite računalo, ponovno postavite sve vijke i provjerite nije li koji vijak ostao u unutrašnjosti računala. Ako to ne napravite, možete oštetiti računalo.

[Povratak na stranicu Sadržaj](#)

[Povratak na stranicu Sadržaj](#)

## Oslonac za ruku

Servisni priručnik za Dell™ Inspiron™ 1764

- [Skidanje oslonca za ruku](#)
- [Ponovno postavljanje oslonca za ruku](#)

- ⚠ **UPOZORENJE:** Prije rada na unutrašnjosti računala pročitajte sigurnosne upute koje ste dobili s računalom. Dodatne sigurnosne informacije potražite na početnoj stranici za sukladnost sa zakonskim odredbama na [www.dell.com/regulatory\\_compliance](http://www.dell.com/regulatory_compliance).
- ⚠ **OPREZ:** Kako biste izbjegli elektrostatičko pražnjenje, uzemljite se koristeći ručnu traku za uzemljenje ili povremeno dotaknite neobojenu metalnu površinu na računalu.
- ⚠ **OPREZ:** Samo ovlašteni serviser smije popravljati vaše računalo. Jamstvo ne pokriva štetu nastalu servisiranjem koje nije odobrila tvrtka Dell™.
- ⚠ **OPREZ:** Kako biste izbjegli oštećivanje matične ploče, prije rada na unutrašnjosti računala izvadite glavnu bateriju (pogledajte [Vađenje baterije](#)).

### Skidanje oslonca za ruku

1. Slijedite upute navedene u odjeljku [Prije početka](#).
2. Izvadite bateriju (pogledajte [Vađenje baterije](#)).
3. Izvadite optički pogon (pogledajte [Vađenje optičkog pogona](#)).
4. Izvadite poklopac modula (pogledajte [Vađenje poklopcu modula](#)).
5. Iskopčajte kabele antene za mini karticu (pogledajte [korak 4](#) u odjeljku [Vađenje mini kartice](#)).
6. Zabilježite prolazak kabela antene za mini karticu i izvadite ih iz vodilica na dnu računala.
7. Otpustite šesnaest vijaka kojima je oslonac za ruku pričvršćen za kućište računala.

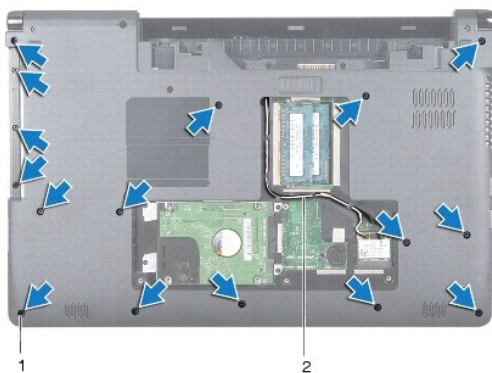

1	vijci (16)	2	prolaz kabela antene za mini karticu
---	------------	---	--------------------------------------

8. Skinite ploču gumba za uključivanje (pogledajte [Skidanje ploče gumba za uključivanje](#)).
9. Skinite tipkovnicu (pogledajte [Skidanje tipkovnice](#)).
10. Podignite jezičak priključka, zatim povucite jezičak kako biste kabel dodirne plohe odvojili od priključka na matičnoj ploči.
11. Kabele antene za mini karticu povucite kroz otvor na bazi računala.
12. Zabilježite prolazak kabela antene za mini karticu i izvadite ih iz vodilica na osloncu za ruku.
13. Otpustite šest vijaka kojima je oslonac za ruku pričvršćen za kućište računala.

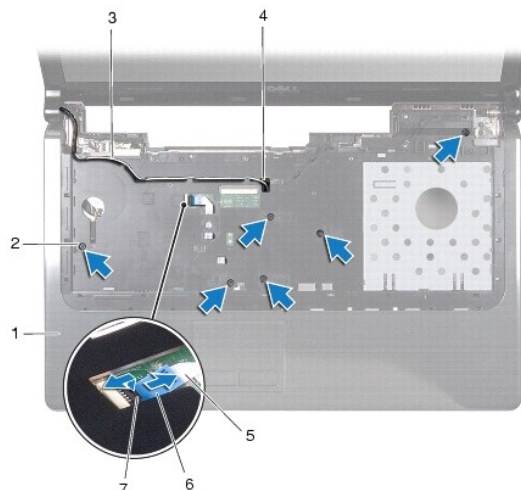

1	naslon za dlan	2	vijci (6)
3	prolaz kabela antene za mini karticu	4	otvor na računalu
5	kabel dodirne plohe	6	jezičak za povlačenje
7	jezičak priključka		

**⚠ OPREZ:** Pažljivo odvojite oslonac za ruku od kućišta računala kako se oslonac za ruku ne bi oštetio.

14. Počevši s desne strane oslonca za dlan, prstima oslonac za dlan odvojite od kućišta računala.
15. Podignite oslonac za ruku s baze računala.



## Ponovno postavljanje oslonca za ruku

1. Slijedite upute navedene u odjeljku [Prije početka](#).
2. Poravnajte oslonac za ruku na bazi računala i postavite ga na mjesto.
3. Kabel dodirne plohe umetnite u priključak na matičnoj ploči i pritisnite jezičak priključka kako biste kabel učvrstili.
4. Ponovo pritegnite šest vijaka kojima je oslonac za ruku pričvršćen za kućište računala.
5. Kabele antene za mini karticu provucite kroz vodilice na osloncu za ruku.
6. Kabele antene za mini karticu provucite kroz otvor na bazi računala.
7. Ponovo pritegnite šesnaest vijaka kojima je oslonac za ruku pričvršćen za bazu računala.

8. Ponovno postavite tipkovnicu (pogledajte [Ponovno postavljanje tipkovnice](#)).
9. Ponovo postavite ploču gumba za uključivanje (pogledajte [Ponovno postavljanje ploče gumba za uključivanje](#)).
10. Provucite i priključite kabele antene za mini karticu (pogledajte [korak 5](#) u odjeljku [Ponovno postavljanje mini kartice](#)).
11. Ponovo postavite poklopac modula (pogledajte [Ponovno postavljanje poklopca modula](#)).
12. Ponovo postavite optički pogon (pogledajte [Ponovno postavljanje optičkog pogona](#)).
13. Ponovno postavite bateriju (pogledajte [Ponovno postavljanje baterije](#)).

 **OPREZ:** Prije nego što uključite računalo, ponovno postavite sve vijke i provjerite nije li koji vijak ostao u unutrašnjosti računala. Ako to ne napravite, možete oštetiti računalo.

---

[Povratak na stranicu Sadržaj](#)

[Povratak na stranicu Sadržaj](#)

## Ploča gumba za uključivanje

Servisni priručnik za Dell™ Inspiron™ 1764

- [Skidanje ploče gumba za uključivanje](#)
- [Ponovno postavljanje ploče gumba za uključivanje](#)

- ⚠ **UPOZORENJE:** Prije rada na unutrašnjosti računala pročitajte sigurnosne upute koje ste dobili s računalom. Dodatne sigurnosne informacije potražite na početnoj stranici za sukladnost sa zakonskim odredbama na [www.dell.com/regulatory\\_compliance](http://www.dell.com/regulatory_compliance).
- ⚠ **OPREZ:** Samo ovlaštenu servisera smije popravljati vaše računalo. Jamstvo ne pokriva štetu nastalu servisiranjem koje nije odobrila tvrtka Dell™.
- ⚠ **OPREZ:** Kako biste izbjegli elektrostatičko pražnjenje, uzemljite se koristeći ručnu traku za uzemljenje ili povremeno dotaknite neobojenu metalnu površinu na računalu.
- ⚠ **OPREZ:** Kako biste izbjegli oštećivanje matične ploče, prije rada na unutrašnjosti računala izvadite glavnu bateriju (pogledajte [Vađenje baterije](#)).

### Skidanje ploče gumba za uključivanje

1. Slijedite upute navedene u odjeljku [Prije početka](#).
2. Izvadite bateriju (pogledajte [Vađenje baterije](#)).
3. Skinite dva vijka kojima je ploča gumba za uključivanje pričvršćena za bazu računala.

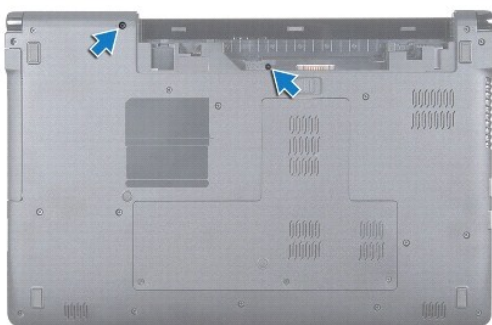

4. Okrenite računalo i do kraja otvorite zaslon.
- ⚠ **OPREZ:** Budite iznimno pažljivi prilikom skidanja ploče gumba za uključivanje. Ploča je vrlo krhka.
5. Između dvije šarke povucite ploču gumba za uključivanje kako bi se jezičci izvukli iz oslonca za ruku.
- ⚠ **OPREZ:** Kako se kabel gumba za uključivanje ne bi oštetio, iznimno pažljivo podignite ploču gumba za uključivanje.
6. Podignite jezičak priključka, zatim povucite jezičak kako biste kabel gumba za uključivanje odvojili od priključka na matičnoj ploči.
  7. Skinite ploču gumba za uključivanje s baze računala.

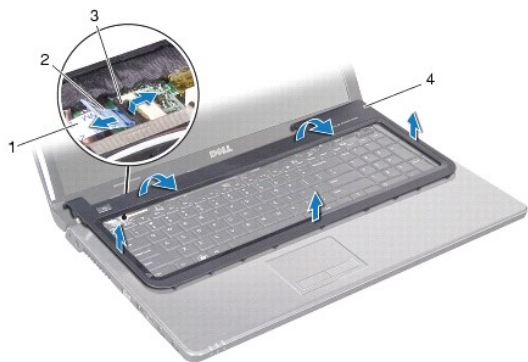

1	kabel gumba za uključivanje	2	jezičak za povlačenje
3	jezičak priključka	4	ploča gumba za uključivanje

---

## Ponovno postavljanje ploče gumba za uključivanje

1. Slijedite upute navedene u odjeljku [Prije početka](#).
2. Kabel gumba za uključivanje umetnite u priključak na matičnoj ploči i pritisnite jezičak priključka kako biste kabel učvrstili.
3. Jezičke na ploči gumba za uključivanje poravnajte s utorima na osloncu za ruku te ploču gumba za uključivanje pažljivo postavite na mjesto.
4. Zatvorite računalo i okrenite ga.
5. Ponovo postavite dva vijka kojima je ploča gumba za uključivanje pričvršćena za bazu računala.
6. Ponovno postavite bateriju (pogledajte [Ponovno postavljanje baterije](#)).

**△ OPREZ:** Prije nego što uključite računalo, ponovno postavite sve vijke i provjerite nije li koji vijak ostao u unutrašnjosti računala. Ako to ne napravite, možete oštetiti računalo.

---

[Povratak na stranicu Sadržaj](#)

[Povratak na stranicu Sadržaj](#)

## Zvučnici

Servisni priručnik za Dell™ Inspiron™ 1764

- [Skidanje zvučnika](#)
- [Ponovno postavljanje zvučnika](#)

- ⚠ UPOZORENJE:** Prije rada na unutrašnjosti računala pročitajte sigurnosne upute koje ste dobili s računalom. Dodatne sigurnosne informacije potražite na početnoj stranici za sukladnost sa zakonskim odredbama na [www.dell.com/regulatory\\_compliance](http://www.dell.com/regulatory_compliance).
- ⚠ OPREZ:** Samo ovlašteni serviser smije popravljati vaše računalo. Jamstvo ne pokriva štetu nastalu servisiranjem koje nije odobrila tvrtka Dell™.
- ⚠ OPREZ:** Kako biste izbjegli elektrostatičko pražnjenje, uzemljite se koristeći ručnu traku za uzemljenje ili povremeno dotaknite neobojenu metalnu površinu na računalu.
- ⚠ OPREZ:** Kako biste izbjegli oštećivanje matične ploče, prije rada na unutrašnjosti računala izvadite glavnu bateriju (pogledajte [Vađenje baterije](#)).

### Skidanje zvučnika

1. Slijedite postupke pod [Prije početka](#).
2. Izvadite bateriju (pogledajte [Vađenje baterije](#)).
3. Izvadite optički pogon (pogledajte [Vađenje optičkog pogona](#)).
4. Izvadite poklopac modula (pogledajte [Vađenje poklopcu modula](#)).
5. Skinite ploču gumba za uključivanje (pogledajte [Skidanje ploče gumba za uključivanje](#)).
6. Skinite tipkovnicu (pogledajte [Skidanje tipkovnice](#)).
7. Skinite oslonac za ruku (pogledajte [Skidanje oslonca za ruku](#)).
8. Otpustite četiri vijka kojima su zvučnici pričvršćeni za kućište računala.
9. Isključite kabel zvučnika iz priključka na matičnoj ploči.
10. Zabilježite prolaz kabela zvučnika i skinite zvučnike i kabel s baze računala.

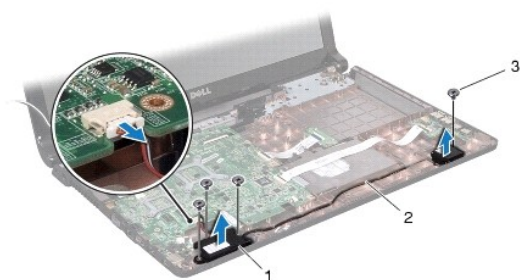

1	zvučnici (2)	2	prolaz kabela zvučnika
3	vijci (4)		

### Ponovno postavljanje zvučnika

1. Slijedite upute navedene u odjeljku [Prije početka](#).
2. Zvučnike postavite na bazu računala.

3. Kabel zvučnika provedite kroz vodilice na bazi računala.
4. Kabel zvučnika ukopčajte na priključak na matičnoj ploči.
5. Pritegnite četiri vijka kojima su zvučnici pričvršćeni za kućište računala.
6. Ponovno postavite oslonac za ruku (pogledajte [Ponovno postavljanje oslonca za ruku](#)).
7. Ponovno postavite tipkovnicu (pogledajte [Ponovno postavljanje tipkovnice](#)).
8. Ponovo postavite ploču gumba za uključivanje (pogledajte [Ponovno postavljanje ploče gumba za uključivanje](#)).
9. Ponovo postavite poklopac modula (pogledajte [Ponovno postavljanje poklopca modula](#)).
10. Ponovo postavite optički pogon (pogledajte [Ponovno postavljanje optičkog pogona](#)).
11. Ponovno postavite bateriju (pogledajte [Ponovno postavljanje baterije](#)).

 **OPREZ:** Prije nego što uključite računalo, ponovno postavite sve vijke i provjerite nije li koji vijak ostao u unutrašnjosti računala. Ako to ne napravite, možete oštetiti računalo.

---

[Povratak na stranicu Sadržaj](#)



[Povratak na stranicu Sadržaj](#)

## Matična ploča

Servisni priručnik za Dell™ Inspiron™ 1764

- [Vađenje matične ploče](#)
- [Ponovno postavljanje matične ploče](#)
- [Unošenje servisne oznake u BIOS](#)

**⚠ UPOZORENJE:** Prije rada na unutrašnjosti računala pročitajte sigurnosne upute koje ste dobili s računalom. Dodatne sigurnosne informacije potražite na početnoj stranici za sukladnost sa zakonskim odredbama na [www.dell.com/regulatory\\_compliance](http://www.dell.com/regulatory_compliance).

**⚠ OPREZ:** Samo ovlašteni serviser smije vršiti popravke na vašem računalu. Jamstvo ne pokriva štetu nastalu servisiranjem koje nije odobrila tvrtka Dell™.

**⚠ OPREZ:** Kako biste izbjegli elektrostatičko pražnjenje, uzemljite se koristeći ručnu traku za uzemljenje ili povremeno dotaknite neobojenu metalnu površinu na računalu.

**⚠ OPREZ:** Kako biste izbjegli oštećivanje matične ploče, prije rada na unutrašnjosti računala izvadite glavnu bateriju (pogledajte [Vađenje baterije](#)).

## Vađenje matične ploče

1. Slijedite postupke pod [Prije početka](#).
2. Izvadite bateriju (pogledajte [Vađenje baterije](#)).
3. Izvadite optički pogon (pogledajte [Vađenje optičkog pogona](#)).
4. Skinite poklopac modula (pogledajte [Vađenje poklopcu modula](#)).
5. Izvadite bateriju veličine kovanice (pogledajte [Vađenje baterije veličine kovanice](#)).
6. Izvadite memorijske module (pogledajte [Vađenje memorijskih modula](#)).
7. Izvadite mini karticu (pogledajte [Vađenje mini kartice](#)).
8. Zabilježite raspored kabela antene za mini karticu i izvadite ih iz vodilica na dnu računala.
9. Izvadite tvrdi disk (pogledajte [Vađenje tvrdog diska](#)).
10. Izvadite ploču gumba za uključivanje (pogledajte [Skidanje ploče gumba za uključivanje](#)).
11. Skinite tipkovnicu (pogledajte [Skidanje tipkovnice](#)).
12. Skinite oslonac za ruku (pogledajte [Skidanje oslonca za ruku](#)).
13. Izvadite Bluetooth® karticu (pogledajte [Vađenje Bluetooth kartice](#)).
14. Izvadite ventilator procesora (pogledajte [Vađenje ventilatora procesora](#)).
15. Sljedeće kabele iskopčajte iz odgovarajućih priključaka na matičnoj ploči:
  - 1 kabel mikrofona
  - 1 kabel priključka AC adaptera
  - 1 kabel zaslona
  - 1 kabel zvučnika
  - 1 priključak USB kabela
16. Podignite jezičak priključka i USB/audio kabel izvucite iz priključka na matičnoj ploči.
17. Podignite jezičak priključka i kabel ploče optičkog pogona izvucite iz priključka na matičnoj ploči.

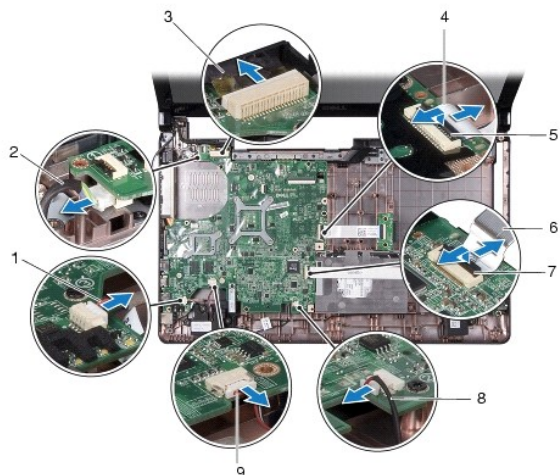

1	priključak USB kabela	2	kabel priključka AC adaptera
3	kabel zaslona	4	kabel ploče optičkog pogona
5	jezičak priključka	6	USB/audio kabe
7	jezičak priključka	8	kabel mikrofona
9	kabel zvučnika		

18. Otpustite sedam vijaka kojima je matična ploča pričvršćena za bazu računala.

19. Pažljivo otpustite priključke iz utora na računalu te matičnu ploču podignite s baze računala.

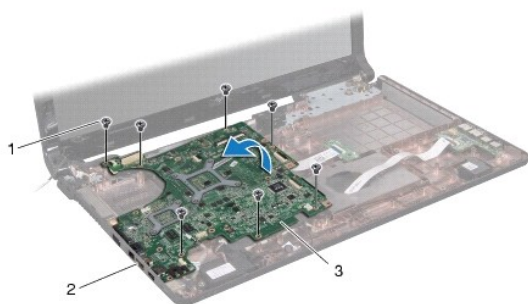

1	vijci (7)	2	priključci (5)
3	matična ploča		

20. Okrenite matičnu ploču.

21. Izvadite sklop hladila procesora (pogledajte [Vađenje sklopa hladila procesora](#)).

22. Izvadite modul procesora (pogledajte [Vađenje modula procesora](#)).

## Ponovno postavljanje matične ploče

1. Slijedite upute navedene u odjeljku [Prije početka](#).

2. Ponovo postavite modul procesora (pogledajte [Ponovno postavljanje modula procesora](#)).

3. Ponovo postavite sklop hladila procesora (pogledajte [Ponovno postavljanje sklopa hladila procesora](#)).

4. Okrenite matičnu ploču.

5. Priključke na matičnoj ploči poravnajte s utorima na bazi računala.
6. Koristite oznake za poravnanje na bazi računala kako biste ispravno postavili matičnu ploču.
7. Ponovno pritegnite sedam vijaka kojima je matična ploča pričvršćena za bazu računala.
8. Kabel ploče optičkog pogona umetnite u priključak na matičnoj ploči i pritisnite jezičak priključka kako biste pričvrstili kabel.
9. USB/audio kabel umetnite u priključak na matičnoj ploči i pritisnite jezičak priključka kako biste pričvrstili kabel.
10. Sljedeće kabele priključite na odgovarajuće priključke na matičnoj ploči:
  1. kabel zvučnika
  1. kabel zaslona
  1. kabel priključka AC adaptera
  1. kabel mikrofona
  1. kabel za USB priključak
11. Ponovo postavite ventilator procesora (pogledajte [Ponovno postavljanje ventilatora procesora](#)).
12. Ponovno postavite Bluetooth karticu (pogledajte [Ponovno postavljanje Bluetooth kartice](#)).
13. Ponovno postavite oslonac za ruku (pogledajte [Ponovno postavljanje oslonca za ruku](#)).
14. Ponovno postavite tipkovnicu (pogledajte [Ponovno postavljanje tipkovnice](#)).
15. Ponovo postavite ploču gumba za uključivanje (pogledajte [Ponovno postavljanje ploče gumba za uključivanje](#)).
16. Ponovno postavite tvrdi disk (pogledajte [Ponovno postavljanje tvrdog diska](#)).
17. Ponovo postavite mini karticu (pogledajte [Ponovno postavljanje mini kartice](#)).
18. Ponovo postavite memorijske module (pogledajte [Ponovno postavljanje memorijskih modula](#)).
19. Ponovo postavite bateriju veličine kovanice (pogledajte [Ponovno postavljanje baterije veličine kovanice](#)).
20. Ponovo postavite poklopac modula (pogledajte [Ponovno postavljanje poklopca modula](#)).
21. Ponovo postavite optički pogon (pogledajte [Ponovno postavljanje optičkog pogona](#)).
22. Ponovno postavite bateriju (pogledajte [Ponovno postavljanje baterije](#)).

 **OPREZ:** Prije nego što uključite računalo, ponovno postavite sve vijke i provjerite nije li koji vijak ostao u unutrašnjosti računala. Ako to ne napravite, možete oštetiti računalo.

23. Uključite računalo.

 **NAPOMENA:** Nakon ponovnog postavljanja matične ploče, unesite servisnu oznaku računala u BIOS zamjenske matične ploče.

24. Unesite servisnu oznaku (pogledajte [Unošenje servisne oznake u BIOS](#)).

---

## Unošenje servisne oznake u BIOS

1. Provjerite je li priključen adapter za izmjeničnu struju i je li baterija pravilno postavljena.
  2. Uključite računalo.
  3. Pritisnite <F2> za vrijeme POST-a (testiranje komponenti sustava) kako biste otvorili program za postavljanje sustava.
  4. Prijedite na sigurnosnu karticu i unesite servisnu oznaku u polje **Set Service Tag** (Postavi servisnu oznaku).
-

[Povratak na stranicu Sadržaj](#)

[Povratak na stranicu Sadržaj](#)

## Servisni priručnik za Dell™ Inspiron™ 1764



**NAPOMENA:** NAPOMENA ukazuje na važne informacije koje vam pomažu da koristite svoje računalo na bolji način.



**OPREZ:** OPREZ označava moguće oštećenje hardvera ili gubitak podataka te otkriva kako izbjeći određeni problem.



**UPOZORENJE:** UPOZORENJE naznačuje moguće oštećenje imovine, tjelesne ozljede ili smrt.

---

---

---

Informacije u ovom dokumentu podložne su promjeni bez prethodne najave.  
© 2009 Dell Inc. Sva prava pridržana.

Bilo kakvo umnožavanje ovog materijala bez pismenog dopuštenja tvrtke Dell Inc. strogo je zabranjeno.

Zaštitni znakovi korišteni u ovom tekstu: *Dell*, *DELL* logotip i *Inspiron* su zaštitni znakovi tvrtke Dell Inc.; *Bluetooth* je registrirani zaštitni znak tvrtke Bluetooth SIG, Inc. i tvrtka Dell ima licencu za njegovo korištenje; *Microsoft*, *Windows*, *Windows Vista* i logotip *Windows Vista* gumba start su zaštitni znakovi ili registrirani zaštitni znakovi tvrtke Microsoft Corporation u Sjedinjenim Državama i/ili drugim zemljama.

Ostali zaštitni znakovi i zaštićeni nazivi koji se koriste u ovom dokumentu označavaju ili entitete koji su vlasnici tih znakova ili njihove proizvode. Tvrtka Dell Inc. odriče se bilo kakvih vlasničkih interesa za navedene trgovačke znakove i zaštićene nazive, osim vlastitih.

Prosinac 2009. Rev. A00

---

[Povratak na stranicu Sadržaj](#)

[Povratak na stranicu Sadržaj](#)

## USB/audio ploča

Servisni priručnik za Dell™ Inspiron™ 1764

- [Vađenje USB/audio ploče](#)
- [Ponovno postavljanje USB/audio ploče](#)

- ⚠ UPOZORENJE:** Prije rada na unutrašnjosti računala pročitajte sigurnosne upute koje ste dobili s računalom. Dodatne sigurnosne informacije potražite na početnoj stranici za sukladnost sa zakonskim odredbama na [www.dell.com/regulatory\\_compliance](http://www.dell.com/regulatory_compliance).
- ⚠ OPREZ:** Samo ovlašteni servisier smije popravljati vaše računalo. Jamstvo ne pokriva štetu nastalu servisiranjem koje nije odobrila tvrtka Dell™.
- ⚠ OPREZ:** Kako biste izbjegli elektrostatičko pražnjenje, uzemljite se koristeći ručnu traku za uzemljenje ili povremeno dotaknite neobojenu metalnu površinu na računalu.
- ⚠ OPREZ:** Kako biste izbjegli oštećivanje matične ploče, prije rada na unutrašnjosti računala izvadite glavnu bateriju (pogledajte [Vađenje baterije](#)).

### Vađenje USB/audio ploče

1. Slijedite postupke pod [Prije početka](#).
2. Izvadite bateriju (pogledajte [Vađenje baterije](#)).
3. Izvadite optički pogon (pogledajte [Vađenje optičkog pogona](#)).
4. Izvadite poklopac modula (pogledajte [Vađenje poklopcu modula](#)).
5. Skinite ploču gumba za uključivanje (pogledajte [Skidanje ploče gumba za uključivanje](#)).
6. Skinite tipkovnicu (pogledajte [Skidanje tipkovnice](#)).
7. Skinite oslonac za ruku (pogledajte [Skidanje oslonca za ruku](#)).
8. Podignite jezičak priključka i USB/audio kabel izvucite iz priključka na USB/audio ploči.
9. Otpustite dva vijka kojima je USB/audio ploča pričvršćena za bazu računala.
10. Podignite USB/audio ploču te USB i audio priključke izvadite iz baze računala.

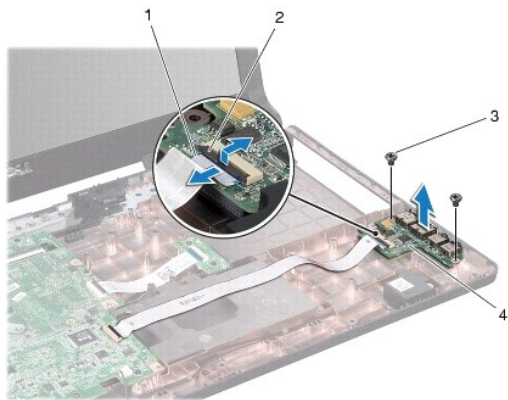

1	USB/audio kabel	2	jezičak priključka
3	vijci (2)	4	USB/audio ploča

### Ponovno postavljanje USB/audio ploče

1. Slijedite upute navedene u odjeljku [Prije početka](#).
2. Priključke na USB/audio ploči poravnajte s utorima na bazi računala.
3. Pomoću oznaka na bazi računala ispravno postavite USB/audio ploču.
4. Pritegnite dva vijka kojima je USB/audio ploča pričvršćena za bazu računala.
5. USB/audio kabel umetnite u priključak na USB/audio ploči i pritisnite jezičak priključka kako biste kabel učvrstili.
6. Ponovno postavite oslonac za ruku (pogledajte [Ponovno postavljanje oslonca za ruku](#)).
7. Ponovno postavite tipkovnicu (pogledajte [Ponovno postavljanje tipkovnice](#)).
8. Ponovo postavite ploču gumba za uključivanje (pogledajte [Ponovno postavljanje ploče gumba za uključivanje](#)).
9. Ponovo postavite poklopac modula (pogledajte [Ponovno postavljanje poklopca modula](#)).
10. Ponovo postavite optički pogon (pogledajte [Ponovno postavljanje optičkog pogona](#)).
11. Ponovno postavite bateriju (pogledajte [Ponovno postavljanje baterije](#)).

 **OPREZ:** Prije nego što uključite računalo, ponovno postavite sve vijke i provjerite nije li koji vijak ostao u unutrašnjosti računala. Ako to ne napravite, možete oštetiti računalo.

---

[Povratak na stranicu Sadržaj](#)

[Povratak na stranicu Sadržaj](#)

## USB priključak

Servisni priručnik za Dell™ Inspiron™ 1764

- [Vađenje USB priključka](#)
- [Ponovno postavljanje USB priključka](#)

- ⚠ UPOZORENJE:** Prije rada na unutrašnjosti računala pročitajte sigurnosne upute koje ste dobili s računalom. Dodatne sigurnosne informacije potražite na početnoj stranici za sukladnost sa zakonskim odredbama na [www.dell.com/regulatory\\_compliance](http://www.dell.com/regulatory_compliance).
- ⚠ OPREZ:** Samo ovlašteni servisier smije popravljati vaše računalo. Jamstvo ne pokriva štetu nastalu servisiranjem koje nije odobrila tvrtka Dell™.
- ⚠ OPREZ:** Kako biste izbjegli elektrostatičko pražnjenje, uzemljite se koristeći ručnu traku za uzemljenje ili povremeno dotaknite neobojenu metalnu površinu na računalu.
- ⚠ OPREZ:** Kako biste izbjegli oštećivanje matične ploče, prije rada na unutrašnjosti računala izvadite glavnu bateriju (pogledajte [Vađenje baterije](#)).

### Vađenje USB priključka

1. Slijedite upute navedene u odjeljku [Prije početka](#).
2. Izvadite bateriju (pogledajte [Vađenje baterije](#)).
3. Slijedite upute od [koraka 3](#) do [koraka 19](#) u [Vađenje matične ploče](#).
4. Otpustite vijak kojim je USB priključak pričvršćen za bazu računala.
5. USB priključak podignite s baze računala.

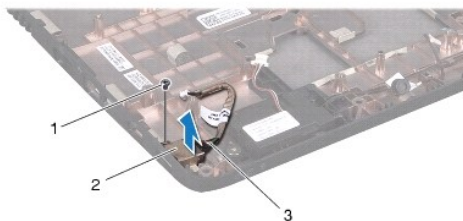

1	vijak	2	USB priključak
3	kabel USB priključka		

### Ponovno postavljanje USB priključka

1. Slijedite upute navedene u odjeljku [Prije početka](#).
2. USB priključak postavite na bazu računala.
3. Pritegnite vijak kojim je USB priključak pričvršćen za bazu računala.
4. Slijedite upute od [koraka 5](#) do [koraka 24](#) u [Ponovno postavljanje matične ploče](#).

- ⚠ OPREZ:** Prije nego što uključite računalo, ponovno postavite sve vijke i provjerite nije li koji vijak ostao u unutrašnjosti računala. Ako to ne napravite, možete oštetiti računalo.

[Povratak na stranicu Sadržaj](#)